

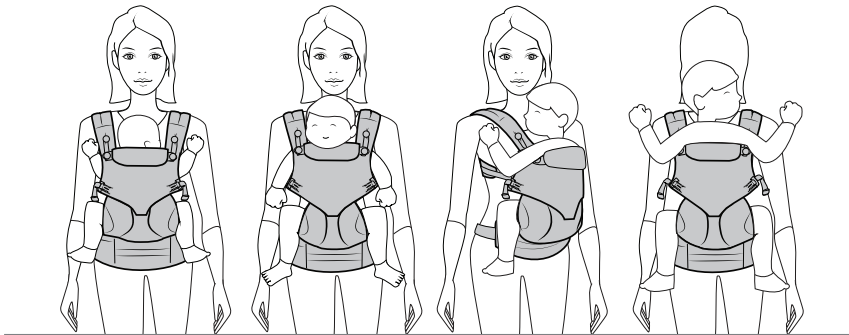

INSTRUCTION MANUAL



OMNI 360
ALL-IN-ONE BABY CARRIER

IMPORTANT! KEEP INSTRUCTIONS FOR FUTURE REFERENCE AND USE.

⚠️ WARNING: FALL AND SUFFOCATION HAZARD

FALL HAZARD – Babies can fall through a wide leg opening or out of Carrier.

- Before each use, make sure all fasteners are secure.
- Take special care when leaning or walking.
- Never bend at waist; bend at knees.
- DO NOT USE the carrier for babies weighing less than 7 lbs (3.2 kg).
- Only use this Carrier for babies between 7 lbs (3.2 kg) and 33 lbs (15 kg).
- To prevent hazards from falling, ensure that your child is securely positioned in the carrier.
- NEVER LEAVE CHILD unattended in or with the Ergobaby carrier.

SUFFOCATION HAZARD – Babies under 4 months can suffocate in this product if face is pressed tight against your body.

- Do not strap baby too tight against your body.
- Allow room for head movement.
- Keep baby's face free from obstructions at all times.
- Do not let baby sleep in the front outward-facing carry position.

WARNING:

- Constantly monitor your child and ensure that the mouth and nose are unobstructed.
- For pre-term, low birthweight babies and children with medical conditions, seek advice from a health professional before using this product.
- Ensure that your child's chin is not resting on his chest as his breathing may be restricted, which could lead to suffocation.
- Your balance may be adversely affected by your movement and that of your child.
- Take care when bending or leaning forward or sideways.
- Do not allow baby to insert his fingers into a buckle opening.
- Never leave baby unattended in or with the Ergobaby™ Carrier.
- This carrier is not suitable for use during sporting activities, eg. running, cycling, swimming and skiing.

OMNI 360 BABY CARRIER PARTS

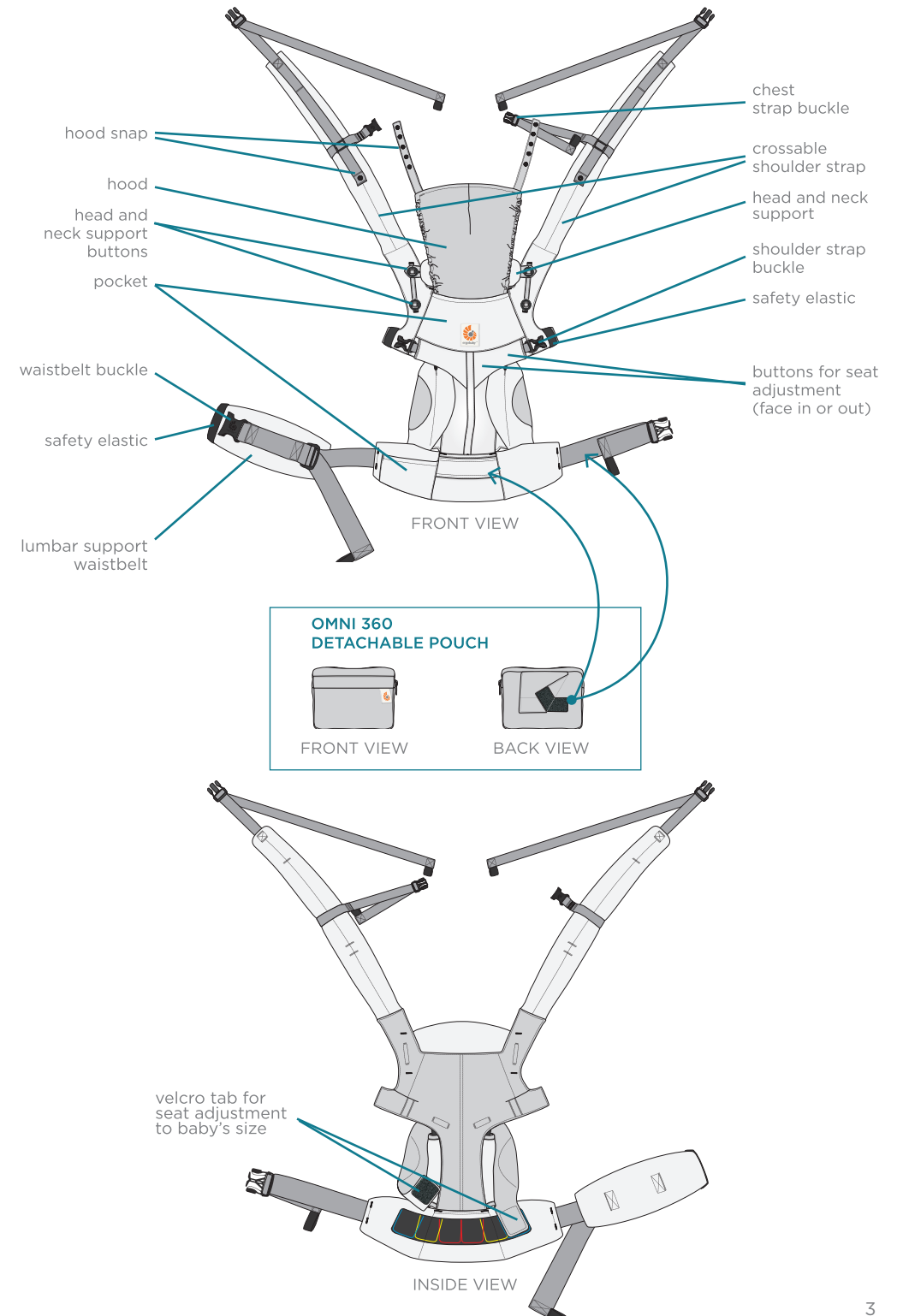

TABLE OF CONTENTS

1 Follow these easy steps to get started p. 6-9

ES Sigue estos pasos sencillos para ajustar la Mochila portabebé **FR** Voici quelques gestes simples à suivre pour préparer votre porte-bébé
DE Anpassung der Babytrage an die Größe des Babys **JP** ご使用の前にベビーカーのサイズ調節をしてください。 **KR** 아래의 순서대로 제품을 준비해 주십시오 **NL** Volg deze eenvoudige stappen om van start te gaan **EE** Järgige neid lihtsaid samme, et toode kasutamiseks valmis seada **IT** Segui questi semplici passi per la regolazione **LV** Veiciet sekojošās vienkāršās darbības, lai uzsāktu lietošanu **CZ** Pro získání nastavení postupujte podle těchto jednoduchých kroků **DK** Følg disse trin for at gøre dig klar **SK** Za účelom nastavenia postupujte podľa nasledujúcich jednoduchých krokov **LT** Atlikite šiuos žingsnius, kad parengtumėte nešioklę naudojimui **SV** Följ dessa enkla steg för inställning **HU** A beállításhoz végezze el awwwwwz alábbiakat **PT** Siga estes passos simples antes da utilização **RO** Urmați aceste etape ușoare pentru asamblarea produsului **TC** 按照這些簡單的步驟來穿戴 **SC** 按照这些简单的步骤来穿戴

2 Baby positioning checklist and tips p. 10-12

ES Lista de comprobación y consejos para la colocación del bebé **FR** Astuces et points à contrôler pour un positionnement correct du bébé
DE Checkliste und Tipps zur Platzierung des Babys in der Trage **JP** お子さまの正しい抱き方 チェックリスト **KR** 아이 자세를 위한 체크리스트와 팁 **NL** Baby positionering checklist en tips **EE** Lapse asetuse kontrollimekiri ja nõuanded **IT** Lista per controllare la posizione del bambino e consigli **LV** Mazuļa novietošana pareizā pozīcijā, pārbaudāmo darbību saraksts un padomi **CZ** Typy a návod jak dítě správně polohovat **DK** Tjekliste og tips for optimal placering af baby i bæreselen **SK** Typy a návod ako dieťa správne polohovať **LT** Teisingos kūdikio padėties nešioklėje patikrinimo būdai ir patarimai **SV** Korrekt babyplacering checklist och tips **HU** Ellenőrzőlista és tippek a gyermek behelyezéséhez **PT** Lista de verificação e conselhos acerca do posicionamento do bebé **RO** Modalități de pozitionare a copilului și sfaturi **TC** 正確的嬰兒坐姿及溫馨提示 **SC** 正确的婴儿坐姿及溫馨提示

3 Ages & stages – General guidelines p. 13

ES Edades y etapas – Instrucciones generales **FR** Âges et étapes : recommandations générales **DE** Alter und Entwicklungsstadien – Allgemeine Richtlinien **JP** 対象年齢 **KR** 연령과 단계 – 일반적인 가이드라인 **NL** Leeftijden en stadia – Algemene richtlijnen **EE** Vanused ja etapid – Üldised juhised **IT** Età e fasi – Linee guida generali **LV** Vecumi un stāvokļi – vispārīgi norādījumi **CZ** Věk a etapy – obecné zásady **DK** Alder og trin – Generelle retningslinjer **SK** Vek a etapy – obecné zásady **LT** Amžius ir pozicijos – Bendrosios rekomendacijos **SV** Ålder och stadier – allmänna riktlinjer **HU** Korok és fokozatok – Általános útmutató **PT** Idades e fases – Orientações gerais **RO** Vârste și perioade – Indicații generale **TC** 年齡及分段 – 通用指引 **SC** 年齡及分段 – 通用指引

4 How to attach the carrier waistbelt p.13

ES Cómo abrochar el cinturón de la mochila **FR** Comment attacher la ceinture ventrale du porte-bébé **DE** Befestigung des Hüftgurts der Babytrage **JP** ウエストベルトの装着方法 **KR** 아기띠 허리벨트 착용 방법 **NL** De heupriem van de babydrager vastmaken **EE** Kuidas kinnitada kandekoti vööd **IT** Come inserire la cintura ventrale del Marsupio **LV** Kā piestiprināt ķengursomu jostas siksnai **CZ** Jak připevnit pás nosiča **DK** Sådan fastgøres bæreselens mavebælte **SK** Ako pripievniť pás nosiča **LT** Kaip užsidėti nešioklės juosmens diržą **SV** Hur bärselens midjebälte fästs **HU** A kenguru derekővénék rögzítése **PT** Como colocar o cinto do marsúpio/mochila porta-bebês **RO** Cum fixați centura de șold a marsupului **TC** 如何繫上背帶的腰帶 **SC** 如何系上背帶的腰帶

5 Front inward-facing carry with crisscross (“X”) straps p. 14

ES Posición frontal mirando hacia dentro con tirantes cruzados (“X”) **FR** Position de portage ventral face au porteur avec les bretelles croisées (en « X »)
DE Bauchtrageweise mit überkreuzten Schultergurten **JP** 対面抱き 肩ストラップ クロス装着 **KR** 어깨 끈 X자 형태로 앞으로 메기 **NL** Op de buik naar binnen gericht met de gekruiste riemen **EE** Lapse kandmine suunaga teie poole kasutades risti jooksvaid “X” õlarhmasid **IT** Il bambino viene posizionato davanti, rivolto verso chi lo porta, con le cinghie in posizione incrociata “X” **LV** Pozīcija uz vēdera ar sejiņu pret nēsātāju ar sakrustotām (X) siksnām **CZ** Přední nošení čelem dovnitř s překříženými popruhy ve tvaru (“X”) **DK** Placering af baby mave-mod-mave med krydsede (“X”) stropper **SK** Nosenie vpredu čelom dovnútra s prekríženými popruhmi v tvare (“X”) **LT** Nešiojimas priekyje veidu į jus, diržai sukryžiuoti “X” **SV** Bära mage inåtriktad med korsade remmar **HU** Horozás elől, szülő felé néző pozícióban, keresztben rögzített („X”) szjakkal **PT** Posição frontal, virado para dentro com alças em cruz (“X”) **RO** Poziția de purtare fata in fata a copilului cu prinderea in “X” a bretelelor de umar **TC** 內向式正面背法 - 使用交叉的“X”型肩帶 **SC** 內向式正面背法 - 使用交叉的“X”型肩帶

6 Front inward-facing carry with parallel (“H”) straps p.15

ES Posición frontal mirando hacia dentro con tirantes paralelos (“H”) **FR** Position de portage ventral face au porteur avec les bretelles parallèles (en « H »)
DE Bauchtrageweise mit gerade verlaufenden Schultergurten und Nackengurt **JP** 対面抱き 肩ストラップ パラレル装着 **KR** 어깨 끈 H자 형태로 앞으로 메기 **NL** Op de buik naar binnen gericht met de rechte riemen **EE** Lapse kandmine suunaga teie poole kasutades paralleelselt jooksvaid “H” õlarhmasid **IT** Il bambino viene posizionato davanti, rivolto verso chi lo porta, con le cinghie in posizione parallele “H” **LV** Pozīcija uz vēdera ar sejiņu pret nēsātāju ar paralēlām (H) siksnām **CZ** Přední nošení čelem dovnitř s popruhy v rovnoběžné pozici (“H”) **DK** Placering af baby mave-mod-mave med parallelle stropper (formet som H) **SK** Nosenie vpredu čelom dovnútra s popruhmi v rovnobežnej polohe (“H”) **LT** Nešiojimas priekyje veidu į jus, diržai lygiagrečiai “H” **SV** Bära mage inåtriktad med parallella remmar **HU** Horozás elől, szülő felé néző pozícióban, párhuzamosan rögzített („H”) szjakkal **PT** Posição frontal, virado para dentro com alças paralelas (“H”) **RO** Poziția de purtare fata in fata a copilului cu prinderea in “H” a bretelelor de umar **TC** 內向式正面背法 - 使用平行的“H”型肩帶 **SC** 內向式正面背法 - 使用平行的“H”型肩帶

7 Front outward-facing carry with crisscross (“X”) straps p. 16

ES Posición frontal mirando hacia fuera con los tirantes cruzados **FR** Portage ventral face au monde avec les bretelles croisées (en « X ») **DE** Fronttrageweise in Blickrichtung – mit gekreuzten „X“-gurten **JP** 前向き抱き 肩ストラップ クロス装着 **KR** 바깥보기 – 크로스로 멜 수 있는 “X”자 어깨끈 **NL** Buikpositie met het gezicht naar buiten – met gekruiste X-riemen **EE** Lapse kandmine eespool, suunaga välja – kasutades risti jooksvaid “X” õlarhmasid **IT** Posizione fronte strada – con cinghie incrociate a “X” **LV** Nēsāšanas pozīcija uz vēdera ar sejiņu no nēsātāja – ar sakrustotām “X” siksnām **CZ** Nošení směrující čelem ven se zkríženými popruhy do tvaru „X“ **DK** Udadvendt bæreposition foran – med krydsede stropper **SK** Nosenie vpredu tvárou von - s prekríženými popruhmi v tvare „X“ **LT** Nešiojimas priekyje - veidas į išorę - diržai sukryžiuoti “X” **SV** Bära framåtvänd på mage - med korsade remmar **HU** Horozás előre néző pozícióban - keresztetett pántokkal **PT** Posição de transporte frontal com o bebé virado para a frente – com alças cruzadas “X” **RO** În față, cu spatele înspire purtător - cu bretelele încrucișate, în formă de „X” **TC** 外向式正面背法 - 使用交叉的“X”型肩帶 **SC** 外向式正面背法 - 使用交叉的“X”型肩帶

8 Front outward-facing carry with parallel (“H”) straps p. 17

ES Posición frontal mirando hacia fuera con los tirantes en paralelo **FR** Portage ventral face au monde avec les bretelles parallèles (en « H ») **DE** Fronttrageweise in Blickrichtung – mit parallelen „H“-gurten **JP** 前向き抱き 肩ストラップ パラレル装着 **KR** 바깥보기 – 11자로 멜 수 있는 “H”자 어깨끈 **NL** Buikpositie met het gezicht naar buiten – met parallelle H-riemen **EE** Lapse kandmine eespool, suunaga välja – kasutades paralleelselt jooksvaid “H” õlarhmasid **IT** Posizione fronte strada – con cinghie parallele a “H” **LV** Nēsāšanas pozīcija uz vēdera ar sejiņu no nēsātāja - ar paralēlām “H” siksnām **CZ** Nošení směrující čelem ven s vodorovnými popruhy ve tvaru „H“ **DK** Udadvendt bæreposition foran – med parallelle stropper **SK** Nosenie vpredu s tvárou von - s popruhmi v rovnobežnej polohe v tvare „H“ **LT** Nešiojimas priekyje - veidas į išorę - diržai lygiagrečiai “H” **SV** Bära framåtvänd på mage - med parallella remmar **HU** Horozás előre néző pozícióban - párhuzamos pántokkal **PT** Posição de transporte frontal com o bebé virado para a frente – com alças em paralelo “H” **RO** În față, cu spatele înspire purtător - cu bretelele paralele, în formă de „H” **TC** 外向式正面背法 - 使用平行的“H”型肩帶 **SC** 外向式正面背法 - 使用平行的“H”型肩帶

9 Hip carry p. 18

ES Posición en la cadera **FR** Portage sur la hanche **DE** Hüfttrageweise **JP** 腰抱き **KR** 옆으로 메기 **NL** Dragen op de heup **EE** Puusal kandmine **IT** Posizione sul fianco **LV** Pozīcija nēsāšanai uz gurna **CZ** Nošení na boku **DK** Bæreposition på hofte **SK** Nosenie na boku **LT** Nešiojimas ant klubo **SV** Bära på höften **HU** Csípőn horozás **PT** Posição de transporte sobre a anca **RO** Purtare pe șold **TC** 托臀式背法 **SC** 托臀式背法

10 Back carry p. 19

ES Posición en la espalda **FR** Portage dorsal **DE** Rückenrageweise **JP** おんぶ **KR** 뒤로 메기 **NL** Op de rug dragen- gezicht kind naar u toe **EE** Seljal kandmine **IT** Posizione sulla schiena **LV** Nēsāšana uz muguras **CZ** Nošení na zádech **DK** Bæreposition på ryg **SK** Nosenie na chrbte **LT** Nešiojimas ant nugaros **SV** Bära på ryggen **HU** Háton horozás **PT** Posição de transporte dorsal **RO** Purtare în spatele purtătorului **TC** 背面背法 **SC** 背面背法

11 Care Instructions p. 20

ES Instrucciones de cuidado **FR** Instructions concernant l'entretien **DE** Pflegehinweise **JP** お手入れ方法 **KR** 세탁 방법 **NL** Onderhoudsinstructies **EE** Hooldusjuhised **IT** Istruzioni d'uso **LV** Instrukcijas kopšanai **CZ** Pokyny k údržbě **DK** Vaskeanvisninger **SK** Pokyny k údržbe **LT** Nešioklės priežiūra **SV** Skötselråd **HU** Kezelési útmutató **PT** Instruções de manutenção **RO** Instrucțiuni de îngrijire **TC** 保養說明 **SC** 保養说明

12 Warnings p. 21-48

EN Warnings p. 21-22 **ES** Advertencias p. 22-23 **FR** Avertissements p. 24-25 **DE** Warnhinweise p. 25-26 **JP** 警告 p. 27-28 **KR** 경고 p. 28-29 **NL** Waarschuwingen p. 29-30 **EE** Hoiatused p. 31-32 **IT** Attenzione p. 32-33 **LV** Brīdinājumi p. 34-35 **CZ** Výstraha p. 35-36 **DK** Advarsler p. 37-38 **SK** Výstraha p. 38-39 **LT** Įspėjimai p. 40-41 **SV** Varningar p. 41-42 **HU** Figyelmeztetések p. 42-43 **PT** Advertências p.44-45 **RO** Avertizări p. 45-46 **TC** 警告 p. 47 **SC** 警告 p. 48



More tips and videos on ergobaby.com

1 FOLLOW THESE EASY STEPS TO GET STARTED

1A Adjust the Omni 360 seat to your baby's height, using the velcro tabs

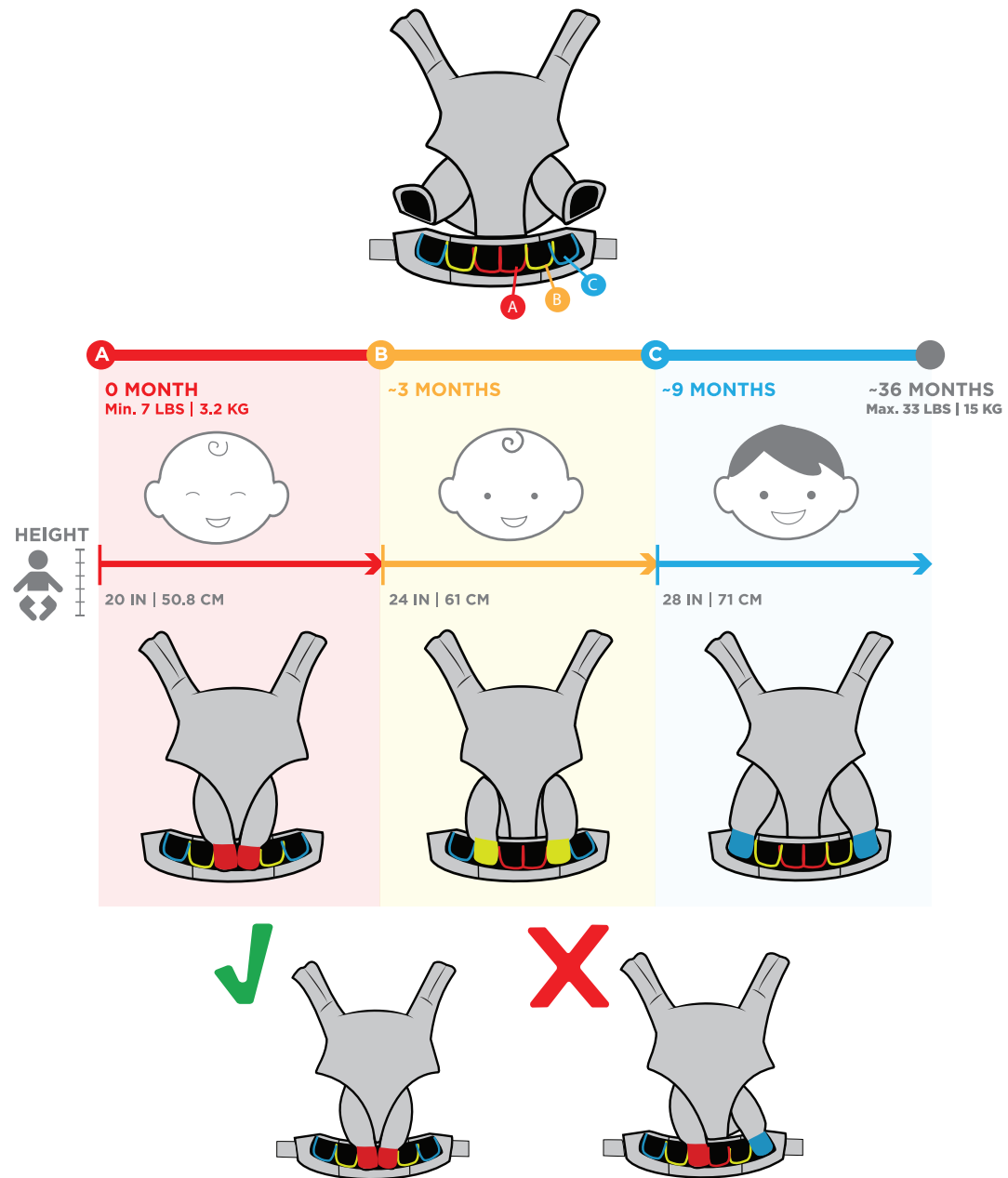

1B Position the head and neck support according to baby's age and activity

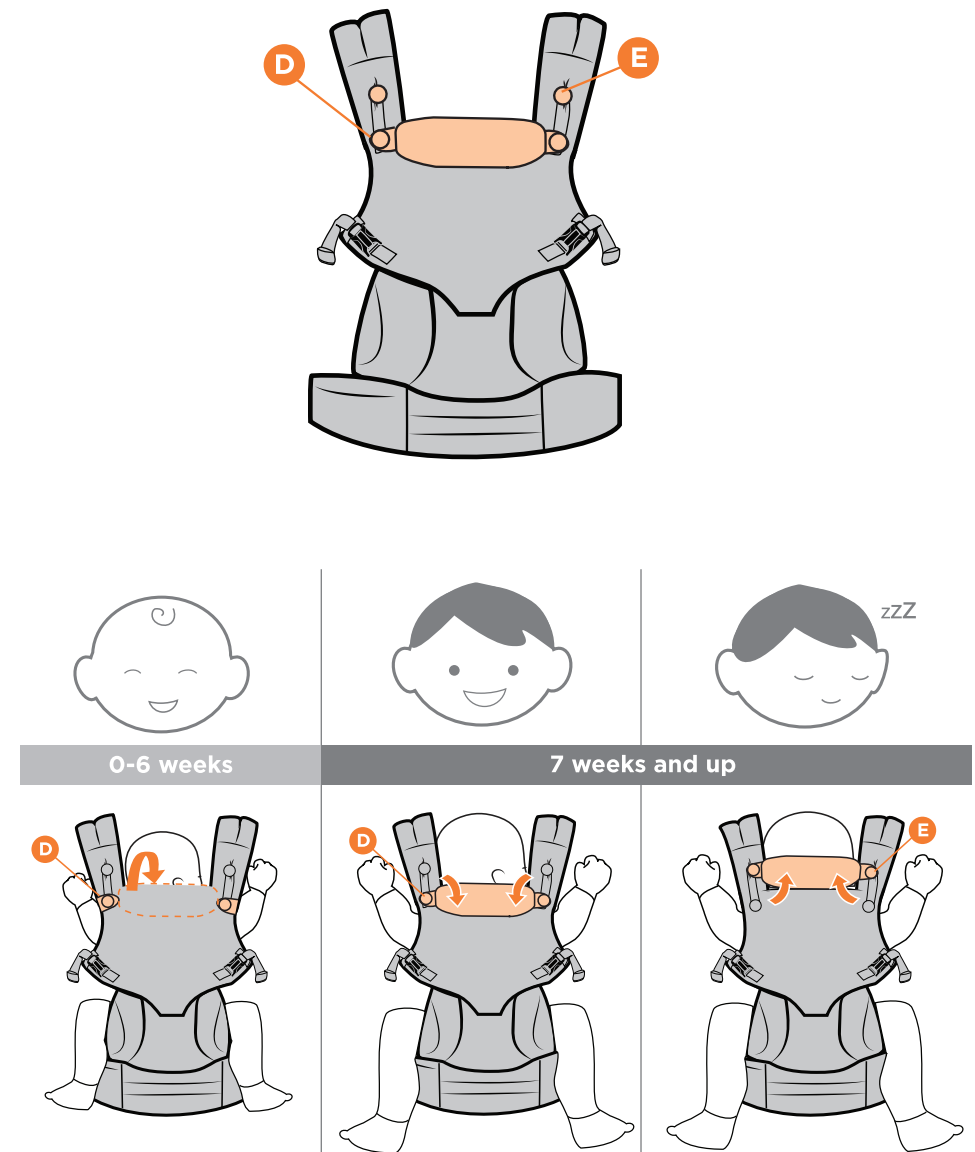

1C Adjust the Omni 360 seat to face baby in or out, using the buttons

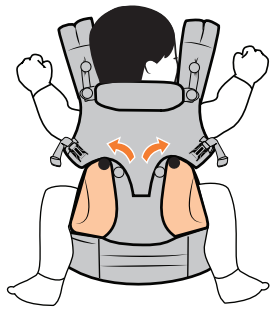

Baby Facing You
Min. 7 lbs | 3.2 kg
Min. 20 inches | 50.8 cm

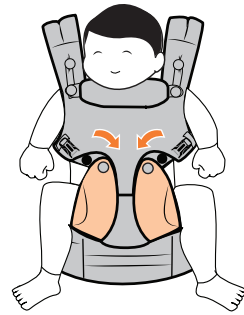

Baby Facing Out
Min. 14 lbs | 6.4 kg
(~5 Months)

IMPORTANT: READ THIS

Use the outer black buttons when baby is facing you.
Use the inner grey buttons when baby is facing out.

1D Squeeze & lift to unclick the shoulder straps if needed

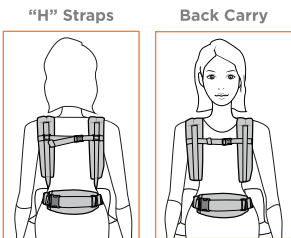
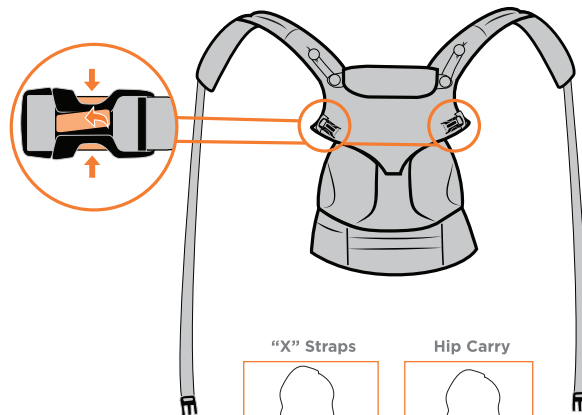
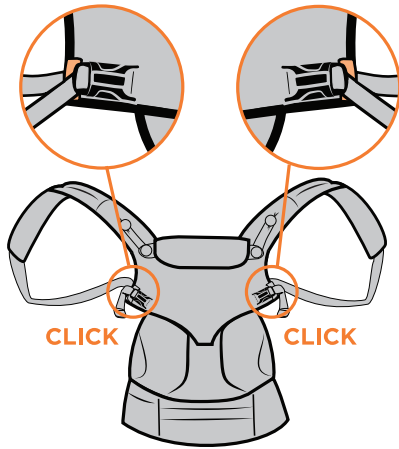

See p. 15 & 17

See p. 19

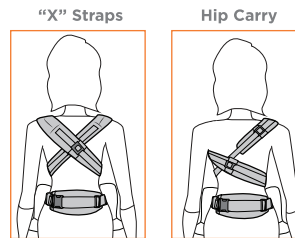

See p. 14 & 16

See p. 18

1 FOLLOW THESE EASY STEPS TO GET STARTED

- ES** Sigue estos pasos sencillos para ajustar la Mochila portabebé
 - 1A. Utiliza las lengüetas de velcro para ajustar el asiento del Omni 360 al tamaño de tu bebé
 - 1B. Coloca el soporte para la cabeza y el cuello de acuerdo con la edad y lo activo que sea el bebé
 - 1C. Utiliza los botones para ajustar el asiento del Omni 360 para que el bebé vaya mirando hacia dentro o hacia fuera
 - 1D. Presiona y levanta para desabrochar los tirantes si es necesario
- FR** Voici quelques gestes simples à suivre pour préparer votre porte-bébé
 - 1A. Ajustez l'assise de l'Omni 360 à la taille de votre bébé à l'aide des scratchs
 - 1B. Positionnez l'extension dorsale ajustable en fonction de l'âge et de l'activité de votre bébé pour apporter un maximum de soutien à la tête et à la nuque
 - 1C. Ajustez l'assise de l'Omni 360 à l'aide des boutons pour positionner bébé face à vous ou face au monde
 - 1D. Pressez et soulevez pour ouvrir la boucle des bretelles si nécessaire
- DE** Befolgen Sie zu Beginn diese einfachen Schritte
 - 1A. Passen Sie den Sitz des Omni 360 mittels der Klettverschlüsse an die Größe Ihres Babys an
 - 1B. Positionieren Sie die Kopf- und Nackenstütze entsprechend dem Alter und Aktivitätsgrads des Babys
 - 1C. Stellen Sie den Sitz des Omni 360 mittels der Knöpfe für die Bauchtrageweise oder die Fronttrageweise in Blickrichtung ein
 - 1D. Drücken und heben Sie die Schnalle an, um die Schultergurte bei Bedarf zu lösen
- JP** ご使用の前にベビーキャリアのサイズ調節をしてください。
 - 1A. お子さまの身長に合わせてシートを調節します。ウエストベルトのカラーガイドに従って、左右のシートアジャスタータブを留めます。
 - 1B. 月齢と状態に応じて、ヘッド&ネックサポートの留め位置を変えて調節をします。
 - 1C. 抱き方に合わせてシートを調節します。シートアジャスターのボタンの留め位置を変えます。
 - 1D. バックルの両サイドを押しながら中央のツメを持ち上げてバックルを外します。
- KR** 아래의 순서대로 제품을 준비해 주십시오
 - 1A. 벨크로 탭을 이용하여 아이의 신장에 맞게 360 옴니 시트를 조절하십시오
 - 1B. 아이의 연령과 활동상태에 따라 목받침대의 위치를 조절하십시오
 - 1C. 바깥보기와 마주보기의 자세에 따라 버튼을 이용하여 360 옴니 시트의 폭을 조절하십시오
 - 1D. 필요시 버클을 누르고 위로 올리면서 어깨끈을 풀어주십시오
- NL** Volg deze eenvoudige stappen om van start te gaan
 - 1A. Pas het Omni 360-zitje met behulp van de velcrolijpjes aan de grootte van de baby aan
 - 1B. Stel de hoofd- en neksteun af op de leeftijd en activiteit van de baby
 - 1C. Pas het Omni 360-zitje met behulp van de knoppen aan om baby met zijn rug of gezicht naar u toe te dragen
 - 1D. Druk in en trek omhoog om de schouderriemen eventueel los te maken
- EE** Järgige neid lihtsaid samme, et toode kasutamiseks valmis seada
 - 1A. Reguleerige Omni 360 iste vastavalt oma lapse pikkusele, kasutades takjakkinnitusega tabelit.
 - 1B. Asetage pea- ja kaelatugi vastavalt teie lapse vanusele ja aktiivsusele.
 - 1C. Paigaldage iste vastavalt sellele, kumba pidi soovite lapse istuma asetada. Istme paigaldamiseks kasutage nõupe.
 - 1D. Vajadusel korrigeerige õlahmasid, et teil oleks võimalik pannal iseseisvalt kinnitada ja avada.
- IT** Segui questi semplici passi per la regolazione
 - 1A. Regola la seduta del Omni 360 per l'altezza del tuo bambino usando le linguette in velcro
 - 1B. Posiziona il sostegno per la testa e per il collo a seconda dell'età e della vivacità del bambino
 - 1C. Regola la seduta del Omni 360 per posizionare il bambino fronte mamma o fronte strada usando i bottoni
 - 1D. Stringere e alzare per sganciare gli spallacci, se necessario
- TC** 按照這些簡單的步驟來穿戴
 - 1A. 使用魔术贴调整Omni 360坐墊至適合您寶寶的高度
 - 1B. 根據嬰兒的年齡和活動定位頭部和頸部支撐物
 - 1C. 使用按鈕調整Omni 360坐墊使寶寶正對或背對您
 - 1D. 如果有需要，擠壓並上提以解開肩帶
- LV** Veiciet sekojošās vienkāršās darbības, lai uzsāktu lietošanu
 - 1A. Piemērojiet sēdekli Omni 360 sava mazula garumam, lietojot velcro stiprinājumus
 - 1B. Noregulējiet galvas un kakla atbalstu atkarībā no mazula vecuma un aktivitātes
 - 1C. Piemērojiet sēdekli Omni 360, lai novietotu mazuli ar seju pret nēsātāju vai no nēsātāja, lietojot pogas
 - 1D. Piespiediet un paceliet, lai atsprādētu plecu siksnas, ja tas ir nepieciešams
- CZ** Pro získání nastavení postupujte podle těchto jednoduchých kroků
 - 1A. Uzpusobte sedadlo Omni 360 výšce vašeho dítěte pomocí poutek na suchý zip
 - 1B. Napoložte podporu hlavy a krku v závislosti na věku a aktivitě dítěte
 - 1C. Uzpusobte sedadlo Omni 360 pomocí knoflíků, aby dítě směřovalo k vám nebo ven
 - 1D. V případě potřeby stiskněte a zdvihněte ramenní popruhy, abyste je rozeprnuli
- DK** Følg disse trin for at gøre dig klar
 - 1A. Juster sædet på Omni 360 efter dit barns højde ved hjælp af velcro-brikkerne
 - 1B. Anbring hoved- og nakkestøtten efter barnets alder og aktivitet
 - 1C. Juster sædet på Omni 360, så dit barn vender ind mod dig selv eller udad ved hjælp af knapperne
 - 1D. Klem og løft for at tage skulderstropperne ud af deres spænder, hvis det er nødvendigt
- SK** Za účelom nastavenia postupujte podľa nasledujúcich jednoduchých krokov
 - 1A. Sedadlo Omni 360 prispôbte výške vášho dieťaťa pomocou pútok na suchý zips
 - 1B. Napoložte podporu hlavy a krku v závislosti na veku a aktivite dieťaťa
 - 1C. Pomocou gombíkov nastavte sedadlo Omni 360 tak, aby bolo dieťa otočené smerom ku vám alebo von
 - 1D. V prípade potreby stlačte a zdvihnite, aby sa rozopli ramenné popruhy
- LT** Atliktie šiuos žingsnius, kad parengtumėte nešioklę naudojimui
 - 1A. Naudodami velcro juostas, nustatykite Omni 360 nešioklės sėdynę pagal jūsų kūdikio ūgį.
 - 1B. Nustatykite galvos ir kaklo atramą pagal jūsų kūdikio amžių ir judrumą
 - 1C. Naudodami spaustukus, nustatykite Omni 360 nešioklės sėdynę pagal tai ar vaikas bus atsukęs veidu į jus ar į išorę.
 - 1D. Jei reikalinga, paspauskite ir atleiskite pečių diržų sagtis.
- SV** Följ dessa enkla inställningssteg:
 - 1A. Använd kardborrellikarna för att anpassa Omni 360 sits efter din babys längd
 - 1B. Placera huvud- och nackstödet enligt babys ålder och utveckling
 - 1C. Använd knapparna för att justera Omni 360 sitsen beroende på om barnet ska sitta inåt eller utåt
 - 1D. Kläm och lyft för att knäppa upp axelremarna vid behov
- HU** A beállításhoz végezze el az alábbiakat
 - 1A. A tépózárakkal állítsa be az Omni 360 ülésrészt a baba magasságának megfelelően
 - 1B. Állítsa be a fej- és nyak támaszt a baba korának és aktivitásának megfelelően
 - 1C. A gombokkal állítsa be az Omni 360 ülésrészt úgy, hogy a baba arccal Ön felé vagy arccal kifelé nézzen
 - 1D. Nyomja össze és emelje meg a vállszíjakat a kioldáshoz
- PT** Siga estes passos simples antes da utilização
 - 1A. Para ajustar o assento Omni 360 à altura do seu bebé, utilize os fechos de velcro
 - 1B. Ajuste o apoio para cabeça e pescoço de acordo com a idade e o nível de atividade do bebé
 - 1C. Para ajustar o assento Omni 360 à posição do bebé (para a frente ou para trás), utilize os botões
 - 1D. Se necessário, prima e levante os botões das fivelas para abrir as alças
- RO** Urmați aceste etape ușoare pentru asamblarea produsului
 - 1A. Ajustați șezutul marsupiuului Omni 360 în funcție de înălțimea copilului, cu ajutorul benzilor cu scai
 - 1B. Reglați poziția suportului pentru cap și gât în funcție de vârsta și activitatea copilului
 - 1C. Ajustați șezutul marsupiuului Omni 360 astfel încât copilul să fie așezat cu fața sau cu spatele înspire purtător, cu ajutorul nasturilor
 - 1D. Strângeți și ridicați dispozitivele de închidere pentru a debloca bretelele pentru umeri, dacă este cazul
- SC** 按照這些簡單的步驟來穿戴
 - 1A. 使用魔术贴调整Omni 360坐墊至適合您寶寶的高度
 - 1B. 根據嬰兒的年齡和活動定位頭部和頸部支撐物
 - 1C. 使用按鈕調整Omni 360坐墊使寶寶正對或背對您
 - 1D. 如果有需要，擠壓並上提以解開肩帶

2 BABY POSITIONING CHECKLIST & TIPS

2A Baby close enough to kiss, high on your body

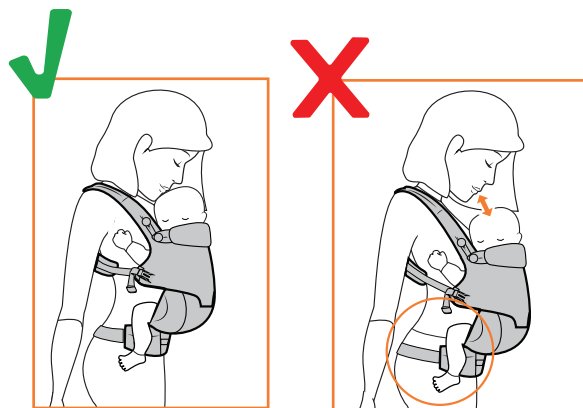

Wear the waistbelt higher for an infant

2B Ergonomic “M” shape position with thighs supported

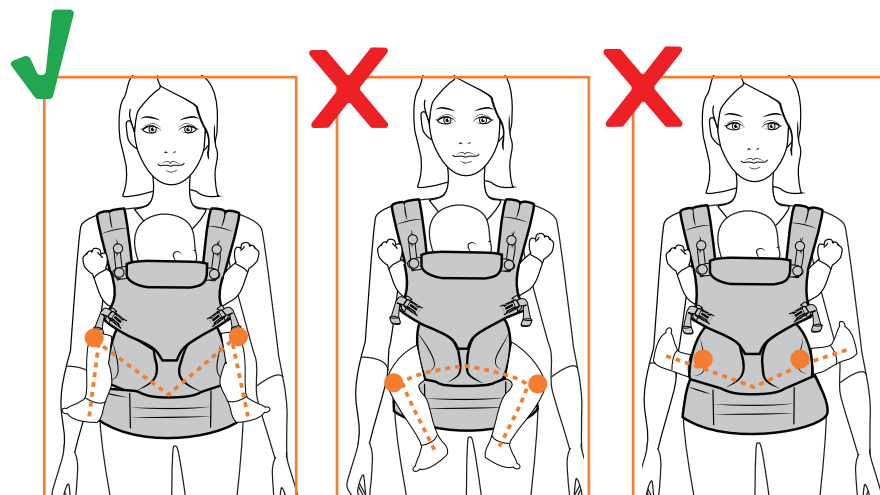

Adjust the seat to baby's height

2C Spine in “C” shape

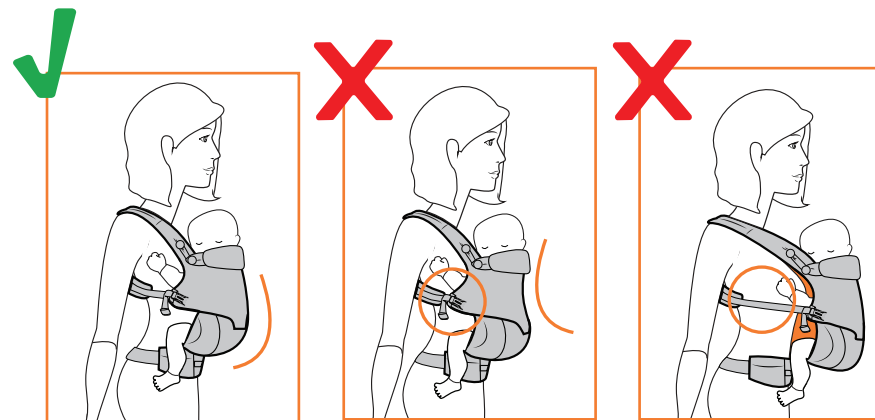

Shoulder straps shouldn't be too loose or too tight

2D Head supported at mid-ear level for babies 0-4 months and until baby has strong head and neck control.

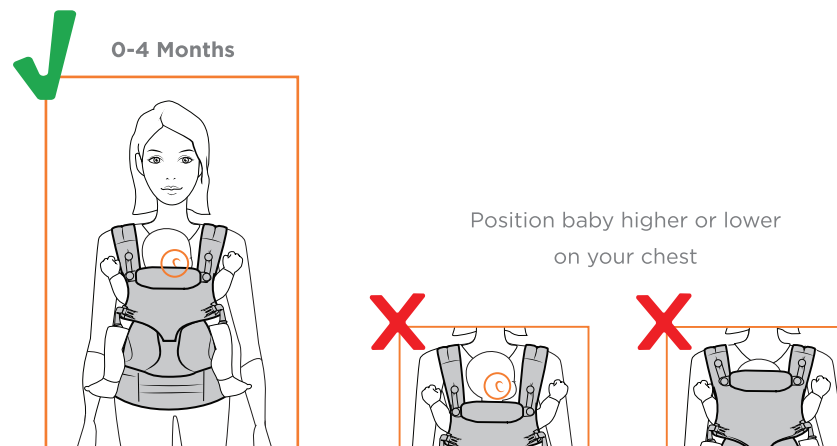

0-4 Months

Position baby higher or lower on your chest

2E Open airway & visible face at all times

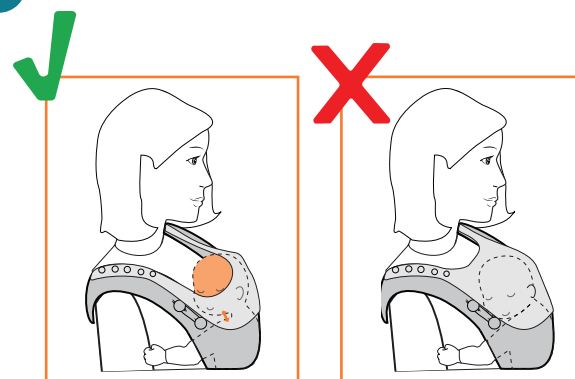

2 BABY POSITIONING CHECKLIST AND TIPS

- ES** Lista de comprobación y consejos para la colocación del bebé
 2A. Bebé en una posición alta, lo bastante cerca como para poder besarle
 2B. Posición ergonómica en "M" con los muslos apoyados
 2C. Columna vertebral en forma de "C"
 2D. Cabeza apoyada a la altura de la parte central de la oreja para bebés de 0 a 4 meses y hasta que el bebé tenga el control suficiente del cuello y la cabeza
 2E. Vías respiratorias abiertas y cara visible en todo momento
- FR** Astuces et points à contrôler pour un positionnement correct du bébé
 2A. Le bébé doit être porté assez haut, « à portée de bisous »
 2B. Position ergonomique en « M » avec les cuisses soutenues
 2C. Colonne vertébrale en forme de « C »
 2D. La tête de votre bébé doit être maintenue à mi-hauteur de son oreille lorsqu'il a moins de 4 mois et tant qu'il n'arrive pas à tenir sa tête et son cou tout seul
 2E. Les voies respiratoires doivent être dégagées, et le visage doit être visible à tout moment
- DE** Checkliste und Tipps zur Platzierung des Babys in der Trage
 2A. Ihr Baby ist hoch an Ihrem Körper, so nah, dass Sie es küssen können
 2B. Ergonomische „M“-Position mit gestützten Oberschenkeln
 2C. Wirbelsäule in „C“-Form
 2D. Kopfstütze auf mittlerer Ohrhöhe für Säuglinge im Alter von 0 bis 4 Monaten & bis das Baby über eine gute Kopf- und Nackenkontrolle verfügt
 2E. Jederzeit freie Atemwege und sichtbares Gesicht
- JP** お子さまの正しい抱き方チェックリスト
 2A. 使用者の顎とお子さまの頭が届く高さで抱きます。
 2B. お子さまの股関節が開き、脚が自然なM字型で支えられるようにします。
 2C. お子さまの背中がC型を描く姿勢になるよう肩ストラップの長さを調節します。
 2D. 首が完全にすわった月齢4カ月になるまでは、ヘッド&ネックサポートはお子さまの耳の中央の高さに届くよう調節し、頭部を支えてください。
 2E. 常にお子さまの気道をふさぐことがないようにし、顔が見える状態で使用してください。
- KR** 아이 자세를 위한 체크리스트와 팁
 2A. 아이에게 입맞춤 할 수 있는 높이로 가깝게 안아주세요.
 2B. 허벅지를 받쳐주는 인체 공학적인 "M"자 자세
 2C. 건강한 척추 발달을 위한 "C"자 자세
 2D. 아이가 0-4개월이고 스스로 머리와 목을 완전히 가눌 수 있을 때까지는 목받침대를 아이의 귀 중간 정도로 맞춰서 착용하십시오.
 2E. 기도가 열려있도록 항상 얼굴이 보이게 유지해 주십시오.
- NL** Baby positionering checklist en tips
 2A. Baby dicht genoeg om te kunnen kussen, hoog op uw lichaam
 2B. Ergonomische "M"-positie met ondersteunde dijen
 2C. Ruggengraat in C-vorm
 2D. Hoofdje ondersteund ter hoogte van het midden van het oor voor baby's van 0-4 maanden & tot baby zijn hoofd en nek zelf goed rechtop kan houden
 2E. De ademhalingswegen moeten altijd vrij en zichtbaar blijven
- EE** Lapse asetuse kontrollimekiri ja nõuanded
 2A. Laps peab olema kandekotti asetatud sellisele kõrgusele, et teil oleks võimalik tema pead suudelda.
 2B. Ergonoomiline "M" kuju asend, kus lapse reied on toetatud.
 2C. Selgroo "C" kujuline asend
 2D. 0-4 kuu vanustel lastel peab olema pea kõrva keskosa kõrguseni toetatud. Toetus on vajalik kuni laps õpib iseseisvalt ja stabiilselt oma pead ja kaela hoidma.
 2E. Lapse hingamisteed ja nägu peavad olema kogu aeg avatud ja nähtaval.
- IT** Lista per controllare la posizione del bambino e consigli
 2A. Il bambino è sufficientemente vicino tanto che è possibile baciarlo, sulla parte alta del tuo corpo
 2B. Posizione ergonomica a "M" con anche sorrette
 2C. Dorso a forma di "C"
 2D. Sostegno del collo ad altezza dell'orecchio per neonati di 0-4 mesi e fino a quando il bambino non ha il controllo della testa e del collo
 2E. Vie aeree sgombrare e viso sempre visibile
- TC** 正確的嬰兒坐姿及溫馨提示
 2A. 寶寶需貼近您的身體讓您可以親吻他/她
 2B. 符合人體工學設計的"M"形大腿支撐位
 2C. "C"形脊椎
 2D. 中耳位置設有頭部支撐專為0-4個月的新生兒而設和直至寶寶能強壯地自行支撐及控制頭部和頸部
 2E. 在任何時候,打开通風孔和確保面部清晰可見
- LV** Mazuļa novietošana pareizā pozīcijā, pārbaudāmo darbību saraksts un padomi
 2A. Mazulis ir pietiekami tuvu un pareizajā augstumā pie jūsu ķermeņa, lai viņu varētu noskūpstīt
 2B. Ergonomiskā "M" pozīcija ar atbalstītiem augšstilbiem
 2C. Mugura "C" formā
 2D. 0-4 gadus veciem zīdaiņiem un mazuļiem līdz brīdim, kad viņi sāk stabili turēt galvīņu un kaklu, galvīņa tiek atbalstīta auss vidusdaļas augstumā
 2E. Elpošanas ceļiem visu laiku ir jābūt neaizsegtiem un sejai ir jābūt redzamai
- CZ** Tipy a návod jak dítě správně polohovat
 2A. Dítě musí být ve správné výšce a poloze tak blízko, aby bylo možné ho políbit.
 2B. Poloha v ergonomickém tvaru „M“ s podložnými stehny
 2C. Páteř ve tvaru „C“
 2D. Nutná podpora hlavy v úrovni uší u kojenců ve věku 0-4 měsíce až do doby, dokud se držení krku nezpevní
 2E. Nutné udržovat volné dýchací cesty a neustále viditelný obličej
- DK** Tjekliste og tips for optimal placering af baby i bæreselen
 2A. Barnet er tæt nok på for at få et kys, højtt oppe på din krop
 2B. Stillings i ergonomisk "M" form med understøttede lår
 2C. Rygsøjle i "C" form
 2D. Hovedet er understøttet op til midten af øret for 0-4 mdr. gamle spædbørn, indtil baby er stærk nok til at holde sit hoved selv
 2E. Åbne luftveje og synligt ansigt til enhver tid
- SK** Tipy a návod ako dieťa správne polohovať
 2A. Dieťa musí byť v nosiči situované tak blízko k vašej hlave, aby bolo možné ho pobozkať- vysoko umiestnené na tele
 2B. Ergonomická poloha v tvare „M“ s podporovanými stehnami
 2C. Chrbát v tvare „C“
 2D. Nutná podpora hlavy v úrovni uší u dojčiat vo veku 0-4 mesiacov a pokiaľ dieťa nebude mať pevné držanie hlavy a krku
 2E. Volné dýchacie cesty a neustále viditeľná tvár dieťatka
- LT** Teisingos kūdikio padėties nešioklėje patikrinimo būdai ir patarimai
 2A. Kūdikio aukštis nešioklėje toks jog lengva pabučiuoti.
 2B. Ergonomiška "M" formos pozicija su prilaikomis kūdikio šlaunimis
 2C. Stuburas "C" formos. Pečių diržai neturi būti per laisvi ar suveržti
 2D. Naujagimiu 0-4 mėnesių amžiaus galva turi būti prilaikoma nešioklės galvos ir kaklo atrama tol kol kūdikis pats galės tvirtai ir tinkamai nulaikyti galvą ir kontroliuoti kaklą
 2E. Visą laiką kūdikio kvėpavimo takai atviri ir matomas veidas
- SV** Checklista och tips för korrekt placering av ditt barn
 2A. Babyn ska vara på pussnivå, högt upp på kroppen
 2B. Ergonomisk M-formad position med stöd för låren
 2C. C-formad rygg
 2D. Huvudstöd vid mellanörat för barn mellan 0-4 månader tills babyn utvecklad en bra kontroll av huvud och nacke
 2E. Öppna luftvägar och synligt ansikte hela tiden
- HU** Ellenőrzőlista és tipppek a gyermek behelyezéséhez
 2A. A baba magasan a testen, elég közel ahhoz, hogy megpuszálja
 2B. Ergonómikus „M” pozíció a baba combjainak guggoló helyzetben tartásához
 2C. Gerinc „C” alakban
 2D. 0-4 hónapos újszülöttek esetében a kenguru a baba fejét a fül közepénél tartja meg addig, míg a baba elég erős nem lesz, hogy a fejét és a nyakát megtartsa
 2E. Mindig szabad légutak és látható arc
- PT** Lista de verificação e conselhos acerca do posicionamento do bebé
 2A. Bebé suficientemente perto para beijar, ao nível da parte superior do tronco
 2B. Posição ergonómica "M" com as coxas apoiadas
 2C. Coluna com forma em "C"
 2D. Cabeça apoiada ao nível médio da orelha para crianças entre os 0-4 meses e até o bebé ter controlo sobre os movimentos da cabeça e do pescoço
 2E. Vias respiratórias desobstruídas e rosto sempre visível
- RO** Modalități de poziționare a copilului și sfaturi
 2A. Bebelușul este așezat la înălțime, cu fața aproape de față purtătorului
 2B. Poziția ergonomică M, cu coapsele susținute și genunchii ușor depărtați în lateral (ca o broscuță)
 2C. Coloana vertebrală în formă de C
 2D. Capul este susținut la nivelul urechilor pentru bebelușii cu vârsta între 0 și 4 luni și până când copilul își poate menține în permanență capul și gâtul drept
 2E. Respirația este liberă, iar fața copilului este vizibilă în permanență
- SC** 正確的嬰兒坐姿及溫馨提示
 2A. 寶寶需貼近您的身體讓您可以親吻他/她
 2B. 符合人體工學設計的"M"形大腿支撐位
 2C. "C"形脊椎
 2D. 中耳位置設有頭部支撐專為0-4個月的新生兒而設和直至寶寶能強壯地自行支撐及控制頭部和頸部
 2E. 在任何時候,打开通風孔和確保面部清晰可見

3 AGES AND STAGES - GENERAL GUIDELINES

← Max. 33 lbs / 15 kg →

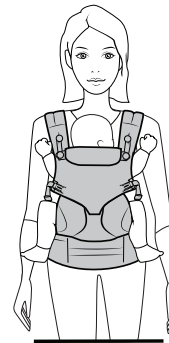

FRONT CARRY INWARD-FACING
 Min. 7 lbs / 3.2 kg
 & Min. 20 inches / 50.8 cm

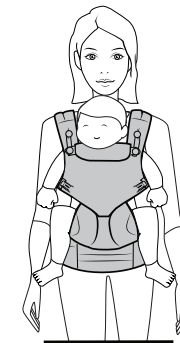

FRONT CARRY OUTWARD-FACING
 Min. 14 lbs / 6.4 kg
 (~5 Months)



HIP CARRY
 Min. 17.2 lbs / 7.8 kg
 (~6 Months)

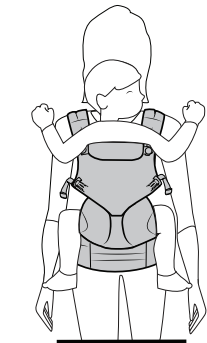

BACK CARRY
 Min. 17.2 lbs / 7.8 kg
 (~6 Months)

4 HOW TO ATTACH THE CARRIER WAISTBELT

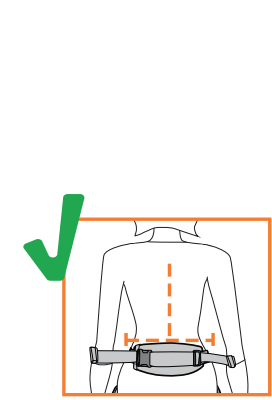
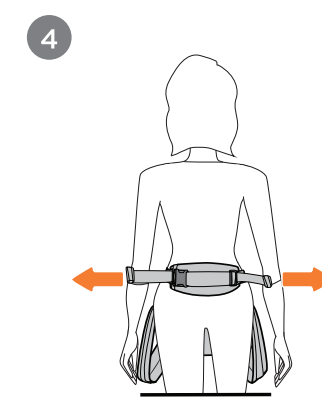
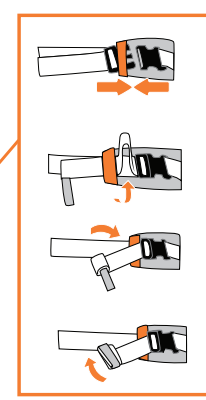
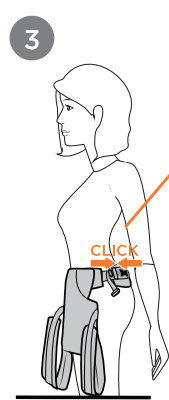
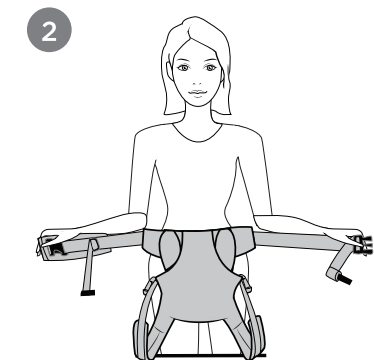
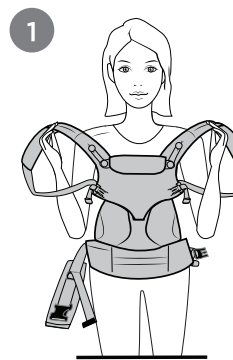

5

FRONT CARRY INWARD-FACING WITH CRISSCROSS "X" STRAPS

Min. 7 lbs / 3.2 kg & Min. 20 inches / 50.8 cm

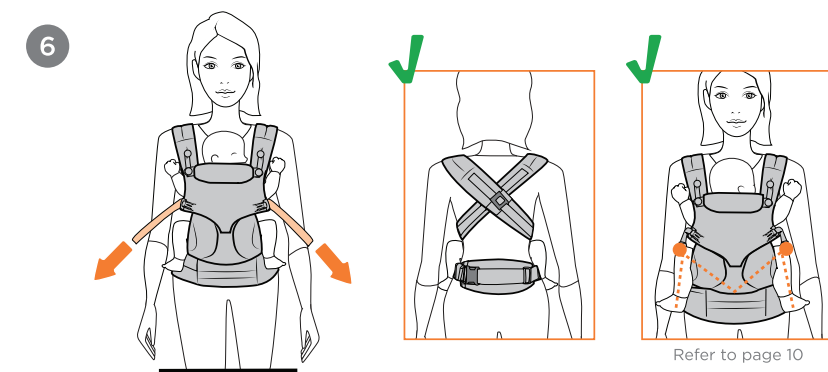
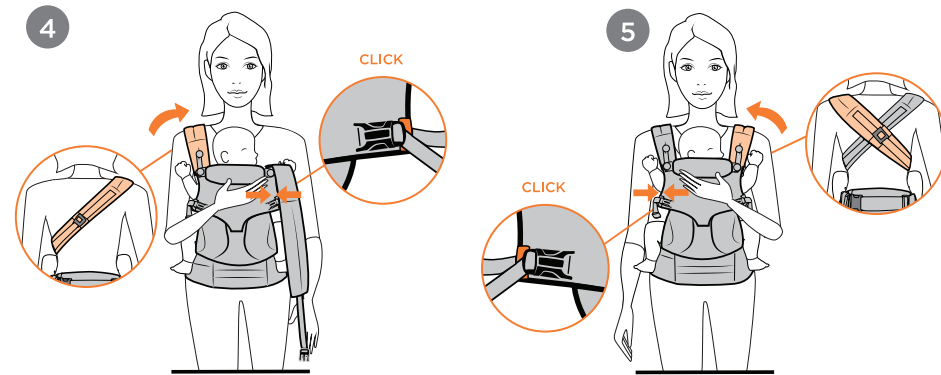
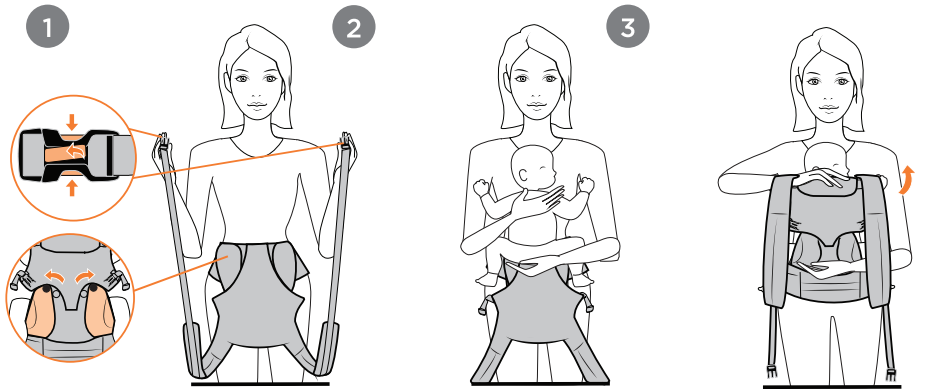
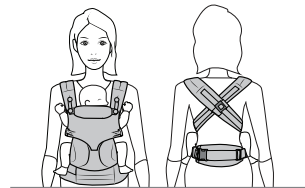

6

FRONT CARRY INWARD-FACING WITH PARALLEL "H" STRAPS

Min. 7 lbs / 3.2 kg & Min. 20 inches / 50.8 cm

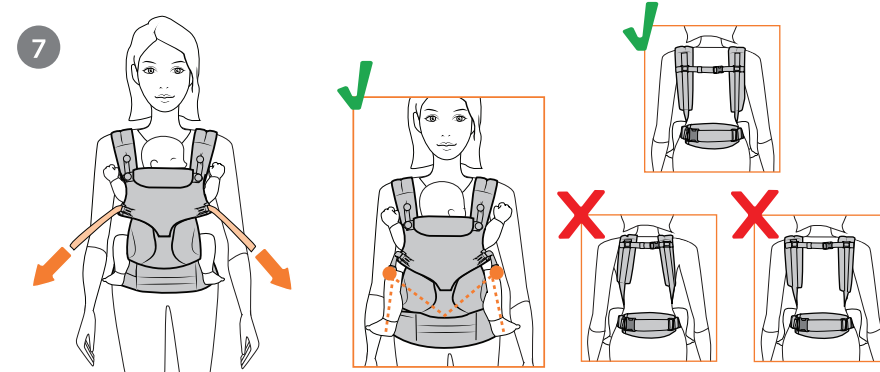
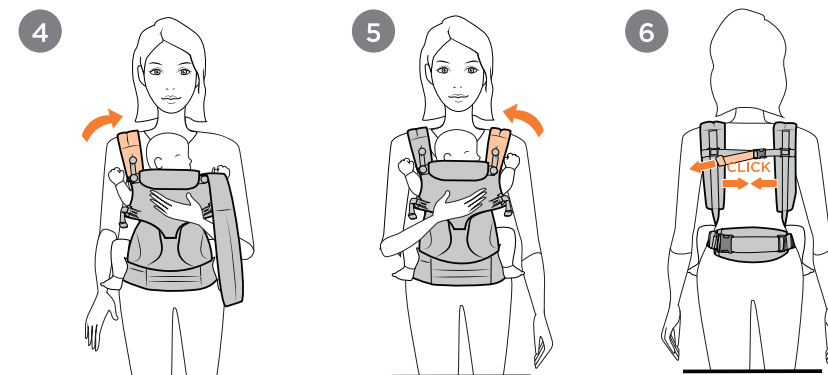
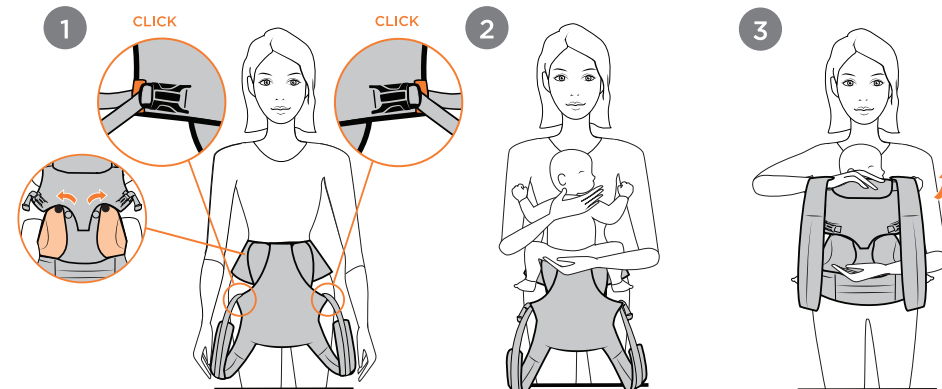
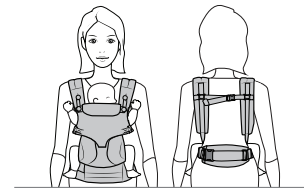

7 FRONT CARRY OUTWARD-FACING WITH CRISSCROSS "X" STRAPS

Min. 14 lbs / 6.4 kg

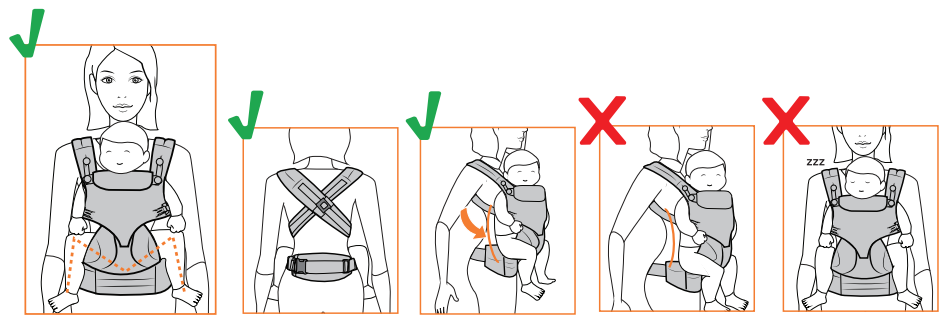
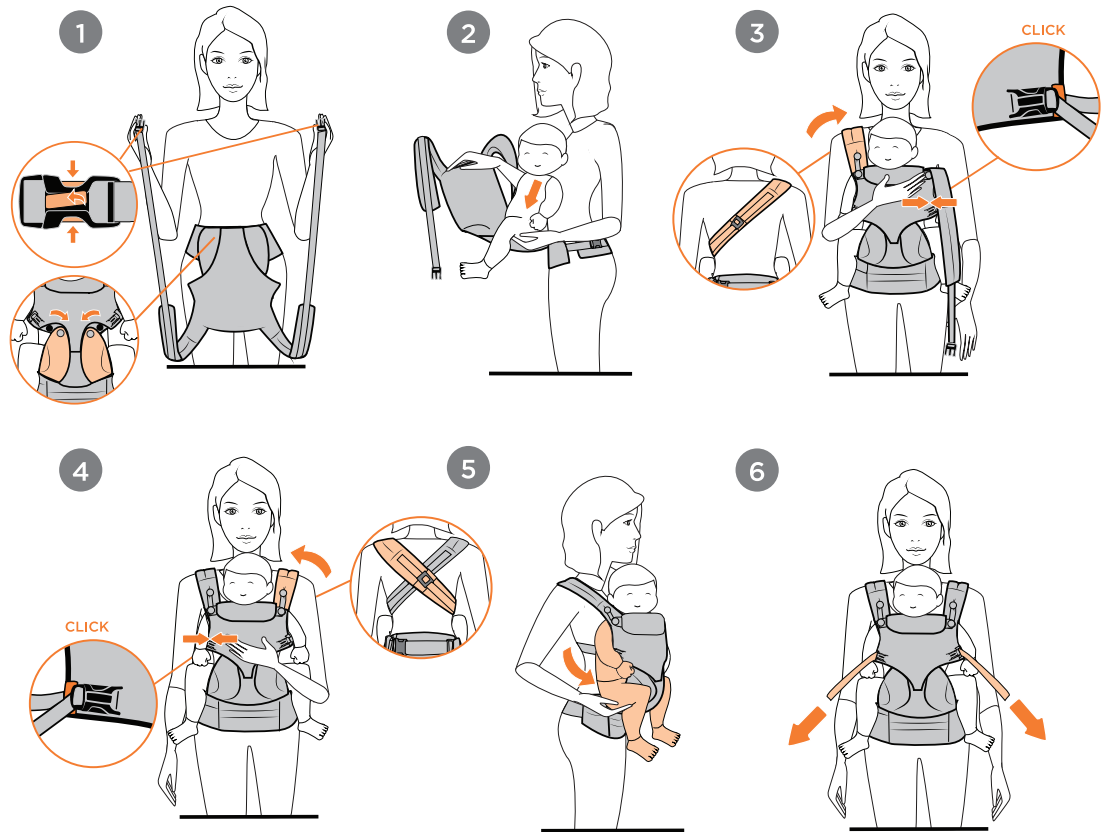
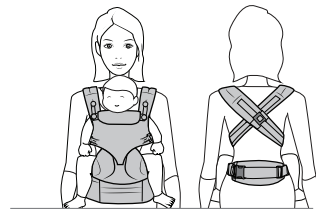

8 FRONT CARRY OUTWARD-FACING WITH PARALLEL "H" STRAPS

Min. 14 lbs / 6.4 kg

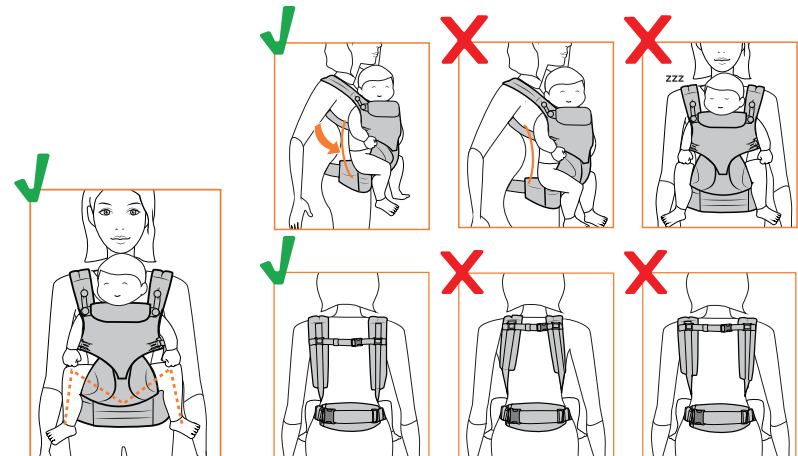
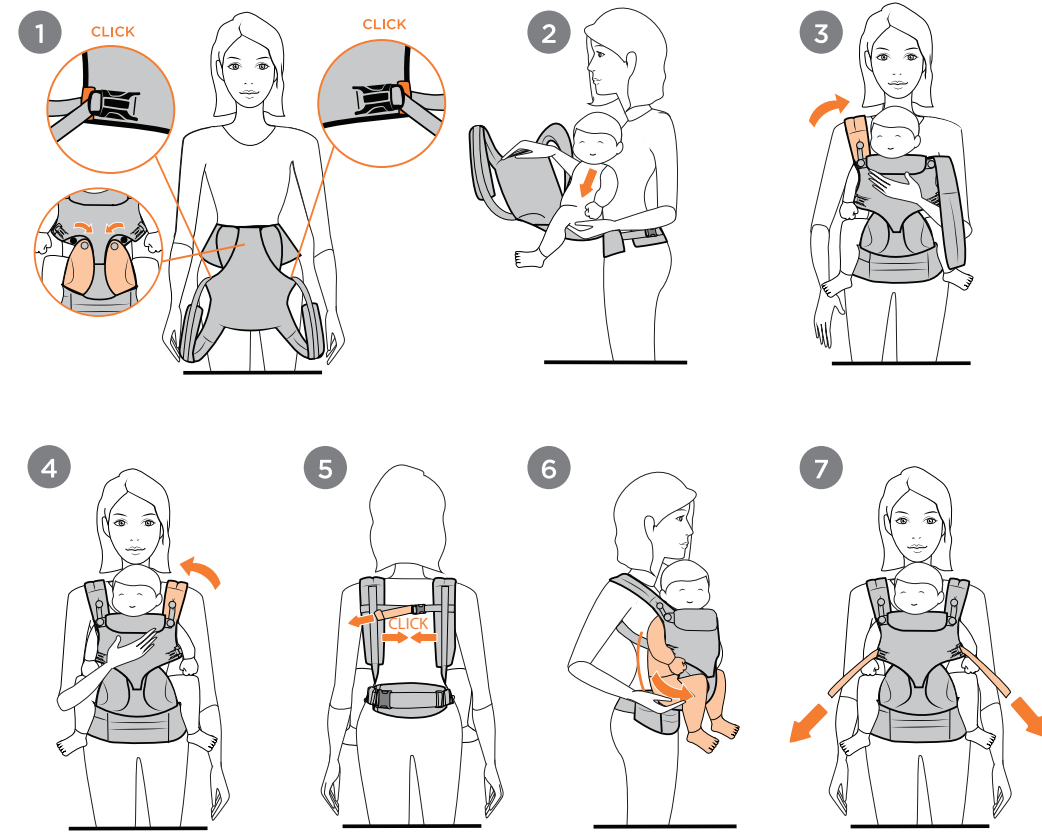
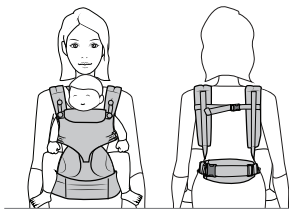

9

HIP CARRY

Min. 17.2 lbs / 7.8 kg

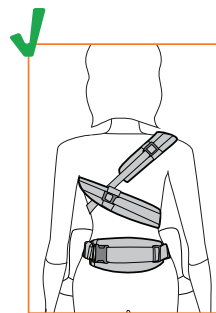
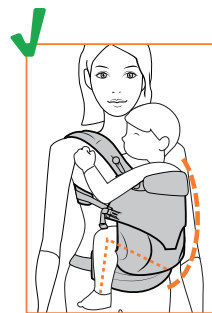
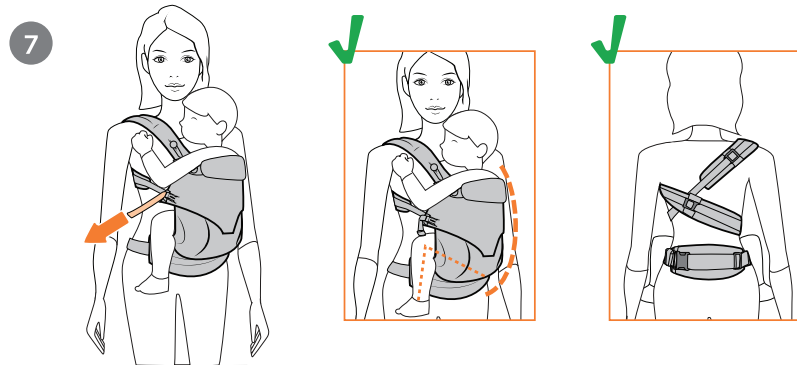
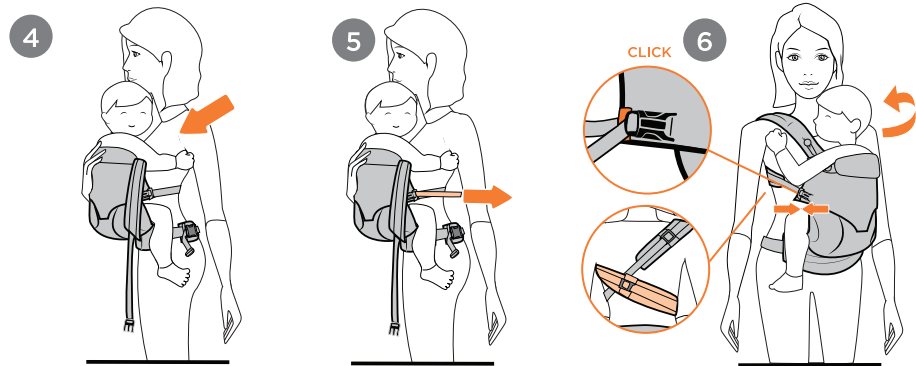
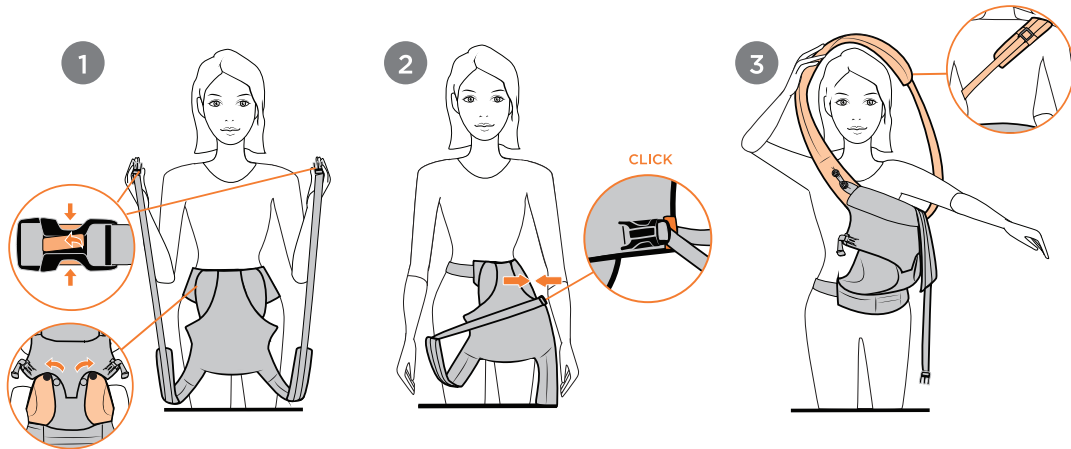
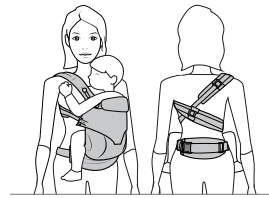

10

BACK CARRY

Min. 17.2 lbs / 7.8 kg

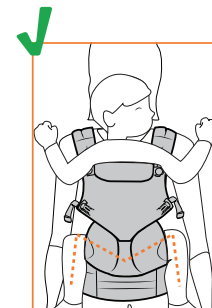
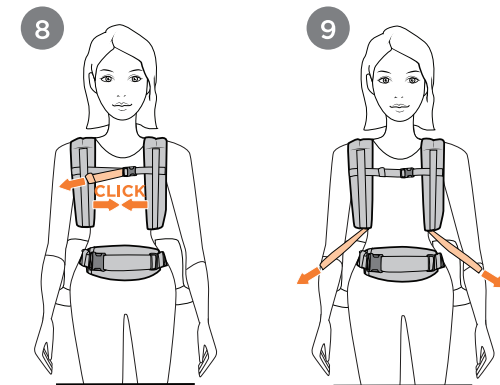
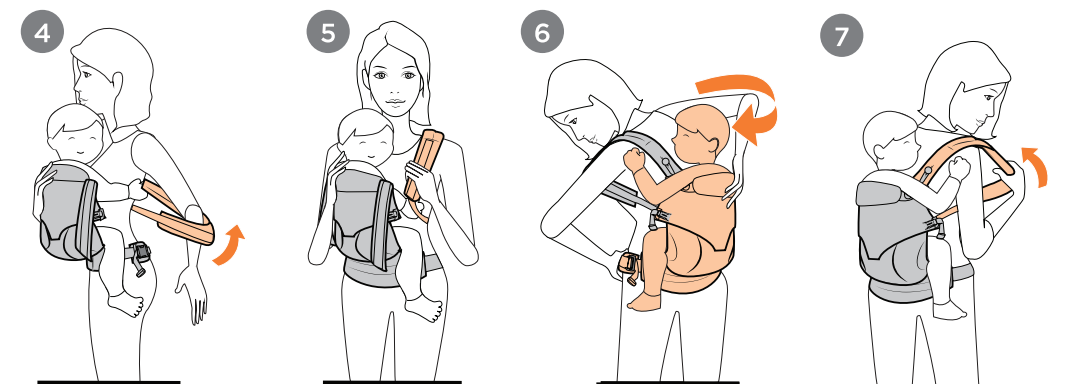
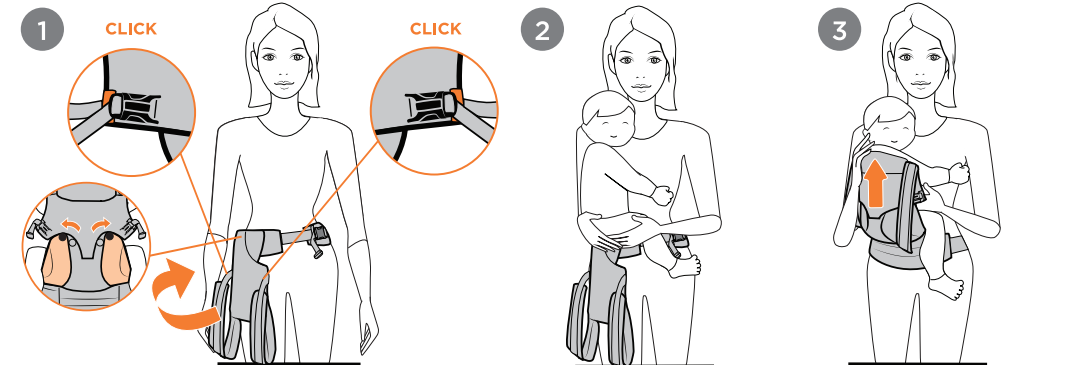
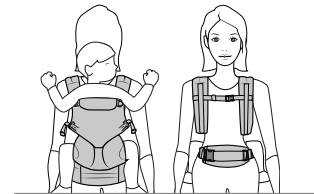

11

CARE INSTRUCTIONS



Machine wash cold. Do not bleach. Tumble dry low. Do not iron. Do not dry clean.

WASH INSTRUCTIONS:

Before washing, fasten all buckles and hook and loop fasteners (velcro). Use mild detergent when washing. Do not machine wash frequently. Do not use detergents with bleach, perfumes, dyes, chlorine, or optical brightener.

INSTRUCCIONES DE LAVADO: Antes de lavar la mochila, abrahe todas las hebillas y cierres de velcro. Utilice detergente suave para lavar este producto. No lave a máquina con frecuencia. No use detergentes con lejía, tintes, perfumes, cloro o abrillantadores ópticos.

INSTRUCTIONS DE LAVAGE : Avant le lavage, fermez toutes les boucles et attachez les scratchs (Velcro). Utilisez une lessive douce pour le lavage. Les lavages fréquents en machine sont déconseillés. Ne pas utiliser de lessive contenant de l'eau de javel, des parfums, des colorants, du chlore ou un agent azurant.

WASCHANLEITUNG: Vor dem Waschen alle Schnallen und Klettverschlüsse schließen. Zur Reinigung milde Reinigungsmittel verwenden. Nicht zu häufig in der Maschine waschen. Keine Reinigungsmittel mit Bleichmitteln, Duftstoffen, Färbemitteln, Chlor oder optischen Aufhellern verwenden.

お手入れ方法
すべてのバックル、着脱テープを留め、すべてのストラップをストラップまとめゴムからはずして、洗濯ネットに入れます。弱モード、冷水で中性洗剤を用いて洗います。洗濯機の使用は控え目にしてください。蛍光増白剤入り洗剤、塩素系漂白剤は使用しないでください。

세탁 시 주의사항
세탁 전 모든 버클과 벨크로를 채우십시오. 중성세제로 세탁하십시오. 세탁기 사용을 자제해 주십시오. 표백, 향, 염료, 염소 또는 형광발광제가 들어있는 세제를 사용하지 마십시오.

WASINSTRUCTIES: Maak voor het wassen alle riemen en velcrosluitingen vast. Een zacht wasmiddel gebruiken. Vaak wassen in de machine wordt afgeraden. Geen wasmiddelen gebruiken die bleek, parfums, kleurstoffen, chloor of optische witmakers bevatten.

PUHASTAMISE JUHISED: Enne pesemist kinnitage kõik klambrid, haagid ja silmuste kinnitused (takjas-kinnitused). Kasutage õrnatoimelisi pesuvahendeid. Ärge peske toodet sageli pesumasinas. Ärge kasutage puhastusvahendeid, mis sisaldavad pleegitavaid aineid, lõhnaaineid, värvaineid, kloori või optilisi valgendeid.

ISTRUZIONI PER IL LAVAGGIO: Prima di lavare il marsupio agganciare tutte le fibbie e le chiusure a strappo (velcro). Utilizzare un detergente delicato per il lavaggio. Non lavatelo troppo spesso in lavatrice. Non usate detergenti con candeggina, profumi, tinture, cloro o sbiancanti ottici.

洗滌方法
清洗前，請扣合所有扣具以及環緊綁帶（魔術貼）。請使用溫和洗滌劑清洗。切勿頻繁機洗。切勿使用含有漂白劑、香料、染料、氯、或螢光增白劑成分的洗滌劑。

MAZGĀŠANAS INSTRUKCIJA:

Pirms mazgāšanas nostipriniet visas sprādzes un līpslēdzēja (velcro) stiprinājumus. Mazgājot izmantojiet vieglu mazgāšanas līdzekli. Bieži nemazgājiet veļas mazgāšanas mašīnā. Neizmantojiet mazgāšanas līdzekļus ar balinātājiem, smaržvielām, krāsvielām, hloru vai optiskajiem balinātājiem.

POKYNY PRO PRANÍ:

Před praním upevněte všechny spony, háčky a smyčkové přezky (suchý zip). Při praní používejte prací prášek pro jemné textilie. Neperte často v pračce. Používejte prací prostředky bez bělicích činidel, parfémů, barviv, chlórů či optických zjasňovačů.

VASKEANVISNINGER: Spænd alle spænder og kroge fast før vask. Vaskes ved brug af et mildt sæbemiddel. Bør ikke maskinvaskes jævnligt. Brug ikke vaskemiddel med blegemiddel, parfume, farvestof, klor eller optisk hvidt.

POKYNY PRE PRANIE:

Před praním upevnite všetky spony, háčiky a slučkové pracky (suchý zips). Pri praní používajte prací prášok pre jemné textilie. Neperte často v pračke. Používajte pracie prostriedky bez bieliacich činidel, parfémov, farbiv, chlórů či optických zjasňovačov.

VALYMO INSTRUKCIJOS:

Prieš plovimą, užsekite visas sagtis, tvirtinimo detales ir velcro juostas. Plovimui naudokite švelnų prausiklį. Neplaukite dažnai skalbyklėje. Nenaudokite balinimo priemonių, valiklių su kvapniosisomis medžiagomis, dažikliais ar chloru.

TVÄTTINSTRUKTIONER:

Innan tvätt, fäst alla spännen och krok- och ögelfästen (kardborre). Använd mild tvättmedel vid tvätt. Maskintvätta inte ofta. Använd inte tvättmedel som innehåller blekmedel, parfym, färgämnen, klor eller optiska vitmedel.

MOSÁSI UTASÍTÁSOK:

Mosás előtt rögzítsen minden csatot és tépőzárát. A mosáskor csak enyhe mosószert használjon. Ne alkalmazzon gyakran gépi mosást. Ne használjon fehérítő hatású mosószert, illatszereket, színezőanyagokat, klórt vagy optikai fehérítőket.

INSTRUÇÕES DE LAVAGEM:

Antes de lavar, aperte todas as fivelas e fechos de velcro. Utilize um detergente suave. Evite utilizar a máquina de lavar com demasiada frequência. Não utilize detergentes com lixívia, perfumes, pigmentos, cloro ou branqueadores ópticos.

INSTRUCȚIUNI DE SPĂLARE:

Înainte de a spăla marsupiiul, închideți toate cataramele și lipiți benzile cu scai (velcro). Folosiți detergent slab pentru spălare. Nu spălați frecvent marsupiiul în mașina de spălat. Nu utilizați detergenți cu înălbitor, parfum, vopsea, clor sau substanțe de limpezire.

洗滌方法

清洗前，請扣合所有扣具以及環緊綁帶（魔術貼）。請使用溫和洗滌劑清洗。切勿頻繁機洗。切勿使用含有漂白劑、香料、染料、氯、或螢光增白劑成分的洗滌劑。

12

WARNINGS

EN

IMPORTANT! KEEP INSTRUCTIONS FOR FUTURE REFERENCE AND USE.

⚠ WARNING: FALL AND SUFFOCATION HAZARD

FALL HAZARD – Babies can fall through a wide leg opening or out of Carrier.

- Before each use, make sure all fasteners are secure.
- Take special care when leaning or walking.
- Never bend at waist; bend at knees.
- DO NOT USE the carrier for babies weighing less than 7 lbs (3.2 kg).
- Only use this Carrier for babies between 7 lbs (3.2 kg) and 33 lbs (15 kg).
- To prevent hazards from falling, ensure that your child is securely positioned in the carrier.
- NEVER LEAVE CHILD unattended in or with the Ergobaby carrier.

SUFFOCATION HAZARD – Babies under 4 months can suffocate in this product if face is pressed tight against your body.

- Do not strap baby too tight against your body.
- Allow room for head movement.
- Keep baby's face free from obstructions at all times.
- Do not let baby sleep in the front outward-facing carry position.

WARNING:

- Constantly monitor your child and ensure that the mouth and nose are unobstructed.
- For pre-term, low birthweight babies and children with medical conditions, seek advice from a health professional before using this product.
- Ensure that your child's chin is not resting on his chest as his breathing may be restricted, which could lead to suffocation.
- Your balance may be adversely affected by your movement and that of your child.
- Take care when bending or leaning forward or sideways.
- Do not allow baby to insert his fingers into a buckle opening.
- Never leave baby unattended in or with the Ergobaby™ Carrier.
- This carrier is not suitable for use during sporting activities, eg. running, cycling, swimming and skiing.

PRECAUTIONS FOR USE OF ERGOBABY™ CARRIER:

Read all instructions before assembling and using the soft carrier. Only use this carrier for babies between 7 lbs (3.2 kg) and 33 lbs (15 kg). In addition, Carrier is not to be used with babies less than 7 lbs (3.2 kg) and less than 20 inches (50.8 cm) tall. **BABY MUST FACE TOWARDS YOU UNTIL HE OR SHE CAN HOLD HEAD UPRIGHT.** Never leave baby unattended in or with the Ergobaby™ Carrier. Never use a soft carrier when balance or mobility is impaired because of exercise, drowsiness, or medical conditions. Never use a soft carrier while engaging in activities such as cooking and cleaning which involve a heat source or exposure to chemicals. Never wear a soft carrier while driving or being a passenger in a vehicle. Be careful when drinking hot beverage to avoid spilling hot drinks onto the baby while using the carrier. Never unbuckle the waist belt while the baby is in the Carrier. Be aware that as the baby becomes more active, the child has more risk of falling out of the carrier. Only carry one child at a time in the baby carrier. Never use/wear more than one carrier at a time. Baby's chin should NEVER rest on baby's chest because this partially closes baby's airway. There should always be at least two fingers width clearance before baby's chin. Wearer must be sure that baby's airway is clear and that baby is breathing normally at ALL TIMES. Premature infants, infants with respiratory problems, and infants under 4 months are at greatest risk of suffocation. Ensure proper placement of baby in product including leg placement. The baby's position should be checked regularly to make sure that the baby is properly seated in the Carrier, centered with legs in a spread-squat position and head upright and not slumping downward or to the side. Your baby's head should be supported by the neck cushion until baby demonstrates strong and consistent head and neck control. Baby's arms, legs and feet need to be observed regularly while in the Carrier to ensure that they are not constricted by the Carrier. In order to eliminate possible compression of the abdomen and to assist in digestion and absorption, it is recommended not to use a carrier for about 30 minutes after nursing or bottle feeding. The carrier must be worn in such a way that a baby can move his head without pressing his face onto your body. When using the hood, please ensure that the hood is NOT completely covering baby's face and check on your baby regularly. Be sure that there is enough opening for air to pass through. Ensure that baby's fingers are not caught in a buckle opening or gap as this may cause injury to the baby. Always fasten the buckles properly when the carrier is not in use. Keep the carrier away from children when it is not in use. Check to assure all buckles, snaps, straps and adjustments are secure before each use. Regularly inspect the carrier for any sign of wear and damage. Never use a carrier when fabric, fastener or buckle is damaged. Check for ripped seams, torn straps or fabrics and damaged fasteners before each use. Regularly check straps and buckles while in use to make sure they have proper tension and placement. Only use the front outward-facing, back and hip carry position when baby has

demonstrated strong and consistent head and neck control. Do not switch between positions with your baby in the Carrier. Take the baby out of the Carrier before changing the position of the Carrier. To avoid injury when learning to place the baby in the Carrier, do so over a bed or other cushioned surface with the assistance of another adult. Whenever possible, wear and remove the carrier close to a safe receiving surface for baby and in a safe place. Take particular care when a baby is carried in a back carry position. For smaller babies or for adults with long torso, wear the carrier waist belt higher on body so baby's head is positioned close enough to kiss when using the front carry position. The Carrier should not be used unless and until the wearer understands the instructions and safety features, and is confident and comfortable with respect to the use of the Carrier. This Carrier is only intended for use by healthy adults. As a general rule, an individual in good health should be able to carry 20% of their body weight in a traditional backpack design. The Carrier should not be used by a person with any health problems that might interfere with the safe use of the product. If the person using the Carrier should develop shoulder, back, or neck problems, discontinue its use and consult a qualified medical professional. Discontinue use of the Carrier if the baby shows signs of discomfort while being carried for a period of time until the baby can be carried without exhibiting discomfort. Child could become hot in this carrier. Please choose the right materials for the child to wear. Check the core temperature by touching the child body by hand.

The references to ages by month are only general guidelines and each baby's development is different. Please check that your baby meets the specific requirements for use. Contact Ergobaby customer service representative for additional assistance if needed. For instructional video and additional tips, please visit www.ergobaby.com (English only).

Disclaimer: Ergobaby™ uses only the highest quality and safest dyes possible to ensure a product that will retain its color, but is free from harmful chemicals. There is always a possibility that colors will fade with washing. Ergobaby cannot be held responsible for faded colors due to laundering.

Warranty: Please see Ergobaby.com for information about our warranty. The ERGO Baby Carrier, Inc. warrants its products against defects in materials and workmanship. We stand behind all our products and will either repair or replace, free of charge during the first 12 months after purchase, any Ergobaby™ product that is defective. Proof of purchase is necessary and product must be returned for warranty service. Should you have a warranty claim, please contact Ergobaby Customer Service at:

US: customerservice@ergobaby.com, or 888-416-4888

EU: customersupport@ergobaby.eu or 0049 40 421 065 0

Warranty Coverage does not extend to damage caused by misuse or any use of the Carrier that is not in accordance with the instructions stated in this manual. Warranty coverage does not extend to any Carrier that has been modified from its original construction in any way. Different or additional warranty rights may exist in the purchaser's jurisdiction. To the extent that different or additional warranty rights exist under the laws of the purchaser's jurisdiction, those warranties shall apply and be in addition to the warranty rights.

ES

¡IMPORTANTE! GUARDE LAS INSTRUCCIONES PARA UN POSIBLE USO O CONSULTA EN EL FUTURO.

⚠️ ATENCIÓN: RIESGO DE ASFIXIA Y DE CAÍDA

RIESGO DE CAÍDA – Los bebés podrían caerse de la Mochila portabebé, o también si la apertura para las piernas es demasiado grande.

- Compruebe la seguridad de todos los cierres antes de cada uso.
- Tenga especial cuidado cuando se incline o al andar.
- No se doble por la cintura: doble las rodillas.
- NO USAR con bebés que pesen menos de 3,2 kg.
- Utiliza esta Mochila portabebé únicamente para transportar bebés de entre 3,2 y 15 kg de peso.
- Para evitar cualquier riesgo de caída, asegúrese de que el niño está bien colocado en la mochila.
- NO DEJES NUNCA A UN NIÑO sin vigilancia dentro de o con la Mochila portabebé Ergobaby.

RIESGO DE ASFIXIA – Los bebés que tengan menos de 4 meses podrían ahogarse con este producto si la cara está muy pegada a su cuerpo.

- No ate el bebé demasiado pegado a su cuerpo.
- Deje espacio para que pueda mover la cabeza.
- Asegúrese de que la cara del bebé no esté obstruida en ningún momento.
- No deje que el bebé se duerma en la posición frontal mirando hacia fuera.

ATENCIÓN:

- Mantenga vigilado a su hijo en todo momento y asegúrese de que no tiene la boca ni la nariz obstruidas.
- En el caso de bebés prematuros, bebés con poco peso o niños con problemas médicos, se debe consultar a un profesional sanitario antes de usar este producto.
- Asegúrese de que la barbilla de su hijo no choca con el pecho, ya que esto podría afectar a su respiración y hacer que se ahogue.
- Podría perder el equilibrio por su propio movimiento o por el movimiento del niño.

- Tenga cuidado cuando se doble o se incline hacia delante o hacia los lados.
- No permita que el bebé inserte los dedos en cualquier abertura de la hebilla.
- No deje nunca a un bebé sin vigilancia dentro de la Mochila Portabebé Ergobaby™.
- Esta mochila no debería usarse mientras se realicen actividades deportivas como correr, montar en bicicleta, nadar o esquiar.

PRECAUCIONES DE USO DE LA MOCHILA ERGOBABY™:

Lea todas las instrucciones antes de montar y usar el Portabebé. Utiliza esta Mochila portabebé únicamente para transportar bebés de entre 3,2 y 15 kg de peso. Además, la Mochila portabebé no se debe utilizar con bebés que pesen menos de 3,2 kg o midan menos de 50,8 cm de altura. **EL BEBÉ DEBE ESTAR DE CARA AL ADULTO HASTA QUE PUEDA MANTENER LA CABEZA ERGUIDA POR SÍ MISMO.** No deje nunca a un bebé sin vigilancia dentro de la Mochila Portabebé Ergobaby™. Jamás utilice un Portabebé si tiene problemas de equilibrio o movilidad debidos al ejercicio físico, por somnolencia o a causa de algún problema de salud. Nunca utilice un Portabebé mientras realice actividades como cocinar o limpiar, en las que deba manipular una fuente de calor o que supongan la exposición a productos químicos. No lleve nunca puesto un Portabebé de estas características mientras conduzca o cuando vaya como pasajero en un vehículo. Si toma bebidas calientes mientras utiliza la mochila, tenga cuidado de no derramar el líquido sobre el bebé. Nunca desabroche la hebilla del cinturón mientras el bebé está dentro. Tenga en cuenta que, a medida que el bebé se vuelva más activo, tendrá más riesgo de caerse de la mochila. Lleve únicamente a un niño en la mochila portabebés. Asimismo, no utilices/lleves más de una Mochila portabebé a la vez. La barbilla del bebé NUNCA debería descansar contra su propio pecho porque eso puede cerrarle parcialmente la vía respiratoria. Siempre debe haber por lo menos dos dedos de espacio libre delante de la barbilla del bebé. Asegúrese que las vías respiratorias del bebé estén despejadas y que el bebé esté respirando normalmente TODO EL TIEMPO. El riesgo de ahogamientos es mayor en los bebés prematuros, los bebés con problemas respiratorios y los bebés de menos de 4 meses de edad. Asegúrese de colocar correctamente el bebé en el producto, sin olvidar la posición de las piernas. Es necesario comprobar la posición del bebé con regularidad para asegurarse de que esté correctamente sentado en la Mochila, centrado, con las piernas separadas y flexionadas, y la cabeza erguida, y que no esté demasiado hundido ni inclinado hacia un lado. La cabeza del bebé debe ir apoyada en el cojín del cuello hasta que tenga un control fuerte y consistente del cuello y la cabeza. Las piernas y los pies del bebé deben observarse con frecuencia mientras el bebé está dentro de la Mochila Portabebé para asegurarse de que no coarte el movimiento de las extremidades. Para eliminar la posible compresión del abdomen y ayudar a una correcta digestión y absorción de los alimentos, se recomienda no llevar al bebé en la mochila en los 30 minutos posteriores a una toma. La mochila se debe llevar de tal forma que el bebé pueda mover la cabeza sin que esta presione contra su cuerpo. Cuando utilice la capucha, asegúrese de que NO cubra por completo la cara del bebé y compruebe el estado de su bebé regularmente. Asegúrese de que hay apertura suficiente para que pase el aire. Asegúrese de que los dedos del bebé no quedan atrapados en cualquier hueco o abertura de la hebilla, ya que podría hacerse daño. Mantenga las hebillas siempre bien abrochadas cuando no utilice la mochila. Mantenga la mochila lejos del alcance de los niños cuando no la utilice. Compruebe que todas las hebillas, broches, tirantes y cierres estén en buen estado antes de cada uso. Revise la mochila regularmente para comprobar si presenta señales de desgaste natural o daños. No utilice nunca una mochila si el tejido, los cierres o la hebilla están dañados. Mire si hay alguna costura rasgada, algún tirante o un trozo de tela roto o si hay algún cierre roto antes de cada uso. Revise los tirantes y las hebillas regularmente durante el uso para asegurarse de que estén bien colocadas y de que tengan el nivel correcto de tensión. No utilice las posiciones frontal mirando hacia fuera, en la espalda y en la cadera hasta que el bebé no tenga un control fuerte y consistente del cuello y la cabeza. No recomendamos cambiar la posición de la Mochila Portabebé con el bebé dentro. Saque el bebé del interior de la Mochila Portabebé antes de cambiar la posición de la Mochila Portabebé. Para evitar hacerse daño, pida la ayuda de otro adulto para aprender a poner al bebé en la Mochila Portabebé y hágalo sobre alguna superficie suave, como una cama. Siempre que sea posible, póngase y quítese la mochila cerca de una superficie segura para el bebé y en un lugar seguro. Tenga especial cuidado cuando lleve al bebé en la espalda. Para bebés más pequeños o adultos con un torso largo, el cinturón debe ponerse más alto, de forma que la cabeza del bebé quede lo bastante cerca como para besarle cuando se lleve al bebé en posición frontal. La Mochila Portabebé no debería utilizarse a menos que y hasta que quien la lleva comprenda las instrucciones y las funciones de seguridad y se sienta cómodo y con confianza para usar la Mochila Portabebé. Esta Mochila Portabebé solo deben utilizarla adultos sanos. Por lo general, un individuo puede llevar 20% de su peso en un diseño tradicional de mochila. No debería utilizarla ninguna persona que tenga algún problema que pueda impedir el uso seguro del producto. Si cuando utiliza la Mochila Portabebé experimenta dolores en los hombros, la espalda o el cuello, deje de usarla y consulte con su médico. Deje de utilizar la Mochila Portabebé durante un tiempo si el bebé muestra signos visibles de incomodidad al llevarlo, y no la vuelva a utilizar hasta que pueda llevar al bebé sin que dé muestras de malestar. El niño puede pasar demasiado calor con esta Mochila portabebé. Elige los materiales adecuados para vestir al niño. Comprueba la temperatura corporal del niño tocándole el cuerpo con la mano.

Las referencias a edades por meses son simplemente indicaciones generales, ya que el desarrollo de cada bebé es diferente. Compruebe que su bebé cumple los requisitos de uso específicos.

Contacte con un representante de atención al cliente de Ergobaby para recibir asistencia adicional si la necesita. Encontrará vídeo con instrucciones y consejos adicionales en www.ergobaby.com (solo en inglés).

Exención de responsabilidad: Ergobaby™ solamente usa los tintes más seguros y de la mejor calidad para asegurar que el producto mantenga su color; no contiene productos químicos dañinos. Siempre hay la posibilidad de que los colores pierdan intensidad con el lavado. Ergobaby no será responsable de que se destiñan los colores.

Garantía: Encontrará información sobre nuestra garantía en Ergobaby.com. La compañía Ergo Baby Carrier, Inc. garantiza sus productos contra los defectos de tela y de fabricación. Repondremos o repararemos, de forma gratuita durante los primeros 12 meses después de la compra, cualquier producto Ergobaby™ que sea defectuoso. Para beneficiarse del servicio de la garantía, se necesita demostrar la compra y se tienen que devolver el producto. Si tiene una reclamación de garantía, por favor póngase en contacto con atención al cliente de Ergobaby:

EE.UU.: customerservice@ergobaby.com o +1 888-416-4888.

UE: garantia@atrevidos.es o llame al teléfono (+34) 914 855 550

La garantía no cubre los daños causados por un mal uso de la Mochila Portabebé o cualquier uso que implique no seguir las instrucciones detalladas en este manual. La garantía no cubrirá a ninguna Mochila Portabebé cuya estructura original se haya modificado de alguna manera. La garantía puede incluir derechos diferentes o adicionales en función de la jurisdicción del comprador. En la medida de que las leyes de la jurisdicción del comprador ofrezcan derechos adicionales o diferentes, estas garantías serán válidas y aplicables, y se añadirán a los derechos aquí especificados.

IMPORTANT ! CONSERVEZ LES INSTRUCTIONS POUR CONSULTATION ET UTILISATION ULTERIEURES.

⚠️ AVERTISSEMENT: RISQUE DE CHUTE ET DE SUFFOCATION

RISQUE DE CHUTE – Le bébé peut tomber du Porte-Bébé, principalement si l'ouverture pour les jambes est trop large.

- Avant chaque utilisation, assurez-vous que chaque fermeture est bien sécurisée.
- Faites très attention lorsque vous marchez ou si vous vous penchez.
- Ne vous penchez jamais au niveau de la taille ; pliez plutôt les genoux.
- N'UTILISEZ PAS ce produit pour les bébés pesant moins de 3,2 kg.
 - Only use this Carrier for babies between 7 lbs (3.2 kg) and 33 lbs (15 kg).
- Pour prévenir tout risque de chute, assurez-vous que votre enfant est bien positionné dans le Porte-Bébé.
- NEVER LEAVE CHILD unattended in or with the Ergobaby carrier.

RISQUE DE SUFFOCATION – Un bébé de moins de 4 mois peut suffoquer avec ce produit si son visage est appuyé contre votre corps.

- Ne serrez pas trop le bébé contre votre corps quand vous l'attachez.
- Laissez-lui suffisamment de place pour bouger sa tête.
- Le visage du bébé doit en permanence être parfaitement dégagé.
- Ne laissez pas votre bébé dormir en position ventrale face au monde.

AVERTISSEMENT :

- Surveillez votre enfant en permanence, et assurez-vous que sa bouche et son nez sont dégagés.
- Pour les bébés prématurés de faible poids à la naissance, ou les enfants ayant des problèmes de santé, demandez conseil à un professionnel de santé avant d'utiliser ce produit.
- Assurez-vous que le menton de votre enfant ne repose pas sur sa poitrine car cela pourrait gêner sa respiration et entraîner un risque d'asphyxie.
- Votre équilibre peut se voir altéré par vos mouvements ou ceux de votre enfant.
- Prenez garde lorsque vous vous penchez vers l'avant ou sur les côtés.
- Ne laissez pas votre bébé mettre ses doigts dans une boucle.
- Ne laissez jamais un bébé sans surveillance dans ou avec le Porte-Bébé Ergobaby™.
- Ce Porte-Bébé n'est pas adapté à une utilisation dans le cadre d'activités sportives, telles que la course à pied, le vélo, la natation ou le ski.

PRÉCAUTIONS D'UTILISATION DU PORTE-BÉBÉ ERGOBABY™ :

Lisez toutes les instructions avant d'assembler et d'utiliser le Porte-Bébé souple. N'utilisez ce Porte-Bébé que pour des bébés pesant entre 3,2 kg et 15 kg. Par ailleurs, le Porte-Bébé ne doit pas être utilisé avec des bébés de moins de 3,2 kg et de 50,8 cm. **LE BÉBÉ DOIT ÊTRE TOURNÉ VERS VOUS JUSQU'À CE QU'IL PUISSE MAINTENIR SA TÊTE DROITE.** Ne laissez jamais un bébé sans surveillance dans ou avec le Porte-Bébé Ergobaby™. N'utilisez jamais un Porte-Bébé souple si votre mobilité ou votre équilibre est affecté par un exercice, la somnolence ou un problème médical. N'utilisez jamais un Porte-Bébé souple lorsque vous faites la cuisine, le ménage ou toute autre activité qui vous expose à une source de chaleur ou à des produits chimiques. Ne portez jamais un Porte-Bébé souple dans un véhicule, que vous soyez passager ou conducteur. Soyez prudent(e) lorsque vous buvez des boissons chaudes afin de ne pas renverser de liquides chauds sur le bébé alors qu'il est dans le Porte-Bébé. Ne détachez jamais la ceinture ventrale lorsque le bébé se trouve dans le Porte-Bébé. Sachez qu'à mesure que le bébé devient plus actif, le risque que l'enfant tombe du Porte-Bébé s'accroît. Ne portez qu'un seul enfant à la fois dans le Porte-Bébé. Il ne faut jamais porter plusieurs Porte-Bébés à la fois. Le bébé ne doit JAMAIS avoir le menton contre sa poitrine car cette position bloque partiellement ses voies respiratoires. Il doit y avoir en permanence un espace-ment d'au moins deux doigts devant le menton du bébé. Le porteur doit s'assurer que les voies respiratoires du bébé sont dégagées et qu'EN PERMANENCE le bébé respire normalement. Le risque de suffocation est accru chez les nourrissons prématurés ou ayant des problèmes respiratoires ou âgés de moins de 4 mois. Assurez-vous que le bébé est correctement positionné dans le produit, notamment au niveau des jambes. Vérifiez régulièrement que votre bébé est correctement assis dans le Porte-Bébé, bien au centre, avec les jambes en position grenouille, la tête droite, et qu'il ne s'affaisse pas vers le bas ou le côté. La tête de votre bébé doit être soutenue par l'extension dorsale ajustable jusqu'à ce qu'il arrive à tenir sa tête et son cou tout seul. Il est nécessaire de faire régulièrement attention aux jambes et aux pieds du bébé lorsqu'ils se trouvent dans le Porte-Bébé, pour s'assurer qu'ils ne sont pas comprimés par le Porte-Bébé. Après avoir allaité ou donné le biberon, pour éviter toute compression de l'abdomen susceptible de gêner l'absorption ou la digestion, il est recommandé d'attendre environ 30 minutes avant d'utiliser le Porte-Bébé. Le Porte-Bébé doit être porté de façon à ce que le bébé puisse bouger sa tête sans que son visage appuie sur votre corps. Lorsque vous utilisez l'appui-tête, surveillez votre bébé en permanence et assurez-vous que le visage du bébé n'est PAS entièrement recouvert par l'appui-tête. Assurez-vous que l'air circule sans problème. Assurez-vous que les doigts du bébé ne sont pas coincés dans une boucle ou une ouverture. Cela pourrait le blesser. Les boucles doivent toujours rester attachées lorsque le Porte-Bébé n'est pas utilisé. Ne laissez pas le Porte-Bébé à portée des enfants lorsque vous ne l'utilisez pas. Avant chaque utilisation, assurez-vous que toutes les boucles, fermetures, sangles et bretelles sont correctement réglées ou fermées. Inspectez régulièrement le Porte-Bébé pour vous

assurer qu'il ne présente aucune trace d'usure ou de détérioration. N'utilisez jamais un Porte-Bébé si une attache, une boucle ou le tissu est endommagé(e). Avant chaque utilisation, vérifiez les coutures, les sangles ou tissus déchirés et les fermetures endommagées. Vérifiez régulièrement les sangles et les boucles lorsque vous les utilisez, afin de vous assurer qu'elles sont correctement positionnées et tendues. N'utilisez la position ventrale face au monde, le portage sur le dos ou sur la hanche que lorsque le bébé tient sa tête et son cou tout seul. Nous vous recommandons de ne pas changer de position quand le bébé est dans le Porte-Bébé. Sortez le bébé du Porte-Bébé avant d'en changer la position. Afin d'éviter des blessures lorsque vous apprenez à placer le bébé dans le Porte-Bébé, effectuez les mouvements au-dessus d'un lit ou de toute autre surface rembourrée, avec l'aide d'un autre adulte. Dans la mesure du possible, mettez ou enlevez le Porte-Bébé dans un endroit sûr et près d'une surface sans danger pour le bébé. Soyez particulièrement vigilant(e) lorsque le bébé est porté sur le dos. En portage ventral, pour les bébés de petite taille et les adultes qui ont un torse long, portez la ceinture ventrale du Porte-Bébé assez haut, de façon à ce que la tête du bébé soit « à portée de bisous ». Le Porte-Bébé ne doit être utilisé que quand le porteur a compris les instructions et les dispositifs de sécurité, et qu'il est confiant et à l'aise dans l'utilisation du Porte-Bébé. Ce Porte-Bébé est conçu pour n'être utilisé que par des adultes en bonne santé. De manière générale, un individu en bonne santé est capable de porter 20 % de son poids sur son dos à la façon d'un sac à dos. Le Porte-Bébé ne doit pas être utilisé par une personne souffrant d'un problème de santé qui pourrait entraver une utilisation correcte du produit. Si vous ressentez des douleurs au niveau des épaules, du dos ou du cou, arrêtez d'utiliser le Porte-Bébé et consultez un médecin qualifié. Arrêtez d'utiliser le Porte-Bébé pendant un certain temps si le bébé montre des signes d'inconfort lorsqu'il est porté. Vous pouvez reprendre l'utilisation lorsque le bébé peut être porté sans montrer de signes d'inconfort. Votre enfant peut avoir trop chaud dans ce Porte-Bébé. Veillez à ce qu'il porte les vêtements adéquats. Vérifiez la température corporelle de votre enfant en le touchant avec votre main.

Les indications en fonction de l'âge (nombre de mois) ne servent que de recommandations générales. Le développement est propre à chaque bébé. Assurez-vous que votre bébé réponde aux exigences d'utilisation spécifiques.

Si nécessaire, prenez contact avec votre représentant au service client Ergobaby pour une assistance supplémentaire. Pour visionner des vidéos d'instructions et profiter d'astuces supplémentaires, rendez-vous sur www.ergobaby.eu (Anglais, Allemand, Espagnol, Français, Néerlandais, Suédois).

Avertissement : Ergobaby™ utilise uniquement des colorants de la meilleure qualité et les plus sûrs possible pour garantir un produit qui ne déteint pas et ne contient aucun produit chimique nocif. Il existe toujours un risque que la couleur passe au lavage. Ergobaby ne peut être tenu responsable si la couleur passe à cause du lavage.

Garantie : Pour plus d'informations sur notre garantie, connectez-vous sur Ergobaby.eu. La société Ergo Baby Carrier, Inc. garantit ses produits contre les défauts de matériaux ou de fabrication. Nous nous portons garants de tous nos produits, et réparons ou remplaçons gratuitement, pendant les 24 mois suivant la date d'achat, tout produit Ergobaby™ défectueux. Pour bénéficier de la garantie, il est nécessaire de contacter le service client, en joignant votre preuve d'achat qui vous indiquera la marche à suivre (le renvoi du produit peut être nécessaire). En cas de réclamation concernant la garantie, veuillez contacter le service client Ergobaby à :

États-Unis : customerservice@ergobaby.com, ou +1 888-416-4888.

France : serviceclient@ergobaby.fr, ou +33 (0)1 42 65 32 03

La Garantie ne couvre pas les dommages causés par une mauvaise utilisation du Porte-Bébé ou toute utilisation non conforme aux instructions de ce manuel. La garantie ne couvre pas un Porte-Bébé qui aurait été modifié par rapport à sa conception d'origine de quelque manière que ce soit. Des lois applicables peuvent exister dans la juridiction de l'acheteur offrant des garanties supplémentaires ou additionnelles. Dans le cas où les lois applicables dans la juridiction de l'acheteur offrent des garanties supplémentaires ou additionnelles, celles-ci doivent s'appliquer et s'ajouter aux droits offerts par la garantie.

DE

WICHTIG! DIE ANWEISUNGEN FÜR EINEN SPÄTEREN GEBRAUCH AUFBEWAHREN.

⚠️ WARNUNG: HERAUSFALL- UND ERSTICKUNGSGEFAHR

HERAUSFALLGEFAHR – Babys können durch eine zu große Beinöffnung rutschen oder aus der Trage fallen.

- Vor jeder Verwendung sicherstellen, dass sämtliche Verschlüsse geschlossen sind.
- Seien Sie besonders vorsichtig, wenn Sie sich nach vorne beugen oder laufen.
- Niemals nach vorne bücken, sondern in die Knie gehen.
- Für Säuglinge unter 3,2 kg NICHT VERWENDEN.
- Die Komforttrage ist für Babys zwischen 3,2 kg und 15 kg ausgelegt.
- Um das Risiko des Herausfallens zu vermeiden, stellen Sie sicher, dass das Kind sicher im Sitz positioniert ist.
- NIEMALS IHR KIND UNBEAUFSICHTIGT in oder in der Nähe der Ergobaby Komforttrage lassen.

ERSTICKUNGSGEFAHR – Babys unter 4 Monaten können in diesem Produkt ersticken, wenn deren Gesicht stark an Ihren Körper gedrückt wird.

- Binden Sie Ihr Baby nicht zu eng an Ihren Körper.
- Achten Sie auf ausreichend Bewegungsfreiheit des Kopfes.
- Halten Sie das Gesicht Ihres Babys stets von jeglichen Behinderungen frei.
- Lassen Sie den Säugling in der Fronttrageweise in Blickrichtung nicht schlafen.

WARNUNG:

- Überwachen Sie Ihr Kind kontinuierlich und stellen Sie sicher, dass Mund und Nase frei sind.
- Bei Frühgeborenen, bei Babys mit niedrigem Geburtsgewicht oder gesundheitlichen Problemen fragen Sie einen Arzt, bevor Sie dieses Produkt verwenden.
- Stellen Sie sicher, dass das Kinn Ihres Kindes nicht auf der Brust ruht und seine Atmung nicht eingeschränkt ist, was zu einem Erstickenrisiko führen könnte.

- Ihr Gleichgewicht kann durch Ihre Körperbewegung oder die Bewegung des Kindes beeinträchtigt werden.
- Bitte seien Sie vorsichtig, wenn Sie sich bücken, nach vorne oder zur Seite beugen.
- Sorgen Sie dafür, dass Ihr Baby seine Finger nicht in eine Schnallenöffnung steckt.
- Niemals Ihr Kind unbeaufsichtigt in oder in der Nähe der Ergobaby™ Komforttrage lassen.
- Diese Babytrage ist nicht für eine Nutzung bei sportlichen Aktivitäten (z.B. Laufen, Radfahren, Schwimmen oder Skifahren) geeignet.

VORSICHTSMASSNAHMEN BEI DER NUTZUNG DER ERGOBABY™ BABYTRAGE:

Lesen Sie vor dem Zusammensetzen und dem Gebrauch der Komforttrage die Bedienungsanleitung sorgfältig durch. Die Komforttrage ist für Babys zwischen 3,2 kg und 15 kg ausgelegt. Die Babytrage darf nicht für Babys genutzt werden, die weniger als 3,2 kg wiegen und kleiner als 50,8 cm groß sind. **DAS GESICHT DES BABYS MUSS ZU IHNEN GERICHTET SEIN, SOLANGE ES NICHT SEINEN KOPF HOCHHALTEN KANN.** Niemals Ihr Kind unbeaufsichtigt in oder in der Nähe der Ergobaby™ Komforttrage lassen. Niemals die Komforttrage verwenden, wenn Ihr Gleichgewicht oder Ihre Beweglichkeit aufgrund von Training, Schläfrigkeit oder gesundheitlichen Beschwerden beeinträchtigt sind. Niemals die Komforttrage beim Kochen oder bei Reinigungsarbeiten verwenden, wenn die Babytrage dabei mit einer Wärmequelle oder Reinigungsmitteln in Berührung kommen könnte. Niemals die Komforttrage beim Autofahren oder als Beifahrer in einem Auto tragen. Achten Sie beim Trinken heißer Getränke darauf, während der Nutzung der Babytrage kein heißes Getränk auf das Baby zu schütten. Öffnen Sie nie den Hüftgurt, solange sich das Baby in der Komforttrage befindet. Seien Sie sich bewusst, dass das Risiko aus der Babytrage zu fallen mit zunehmender Aktivität des Kindes steigt. Tragen Sie immer nur ein Kind auf einmal in der Babytrage. Benutzen/Tragen Sie nie mehr als eine Trage gleichzeitig. Das Kinn Ihres Babys darf NIEMALS auf dessen Brust aufliegen, da die Lüftung hierdurch teilweise blockiert wird. Unter dem Kinn Ihres Babys sollte jederzeit mindestens zwei Finger breit Abstand sein. Die tragende Person muss sicherstellen, dass das Baby zu JEDER ZEIT ungehindert und frei atmen kann. Zu früh geborene Säuglinge, Säuglinge mit Atembeschwerden und Säuglinge unter 4 Monaten haben physiologisch bedingt ein erhöhtes Erstickenrisiko. Achten Sie auf die richtige Position Ihres Babys einschließlich dessen Beine. Die Position des Babys muss regelmäßig kontrolliert werden, um sicherzustellen, dass das Baby richtig, mittig, in der Anhock-Spreiz-Haltung und mit gehobenem Kopf in der Komforttrage sitzt und nicht nach unten oder zur Seite einknickt. Der Kopf Ihres Babys muss mit dem Nackenpolster gestützt werden, bis es über eine gute Kopf- und Nackenkontrolle verfügt. Bitte achten Sie regelmäßig darauf, dass die Beine und Füße Ihres Babys in der Komforttrage nicht eingeeengt werden. Um einen möglichen Druck auf den Bauch zu vermeiden und die Nahrungsaufnahme und Verdauung zu fördern, empfehlen wir, die Babytrage in den 30 Minuten nach dem Stillen oder Füttern nicht zu verwenden. Die Babytrage muss so getragen werden, dass das Kind seinen Kopf bewegen kann, ohne dass sein Gesicht gegen Ihren Körper gepresst wird. Bei Verwendung der Kopfstütze achten Sie bitte darauf, dass diese den Kopf Ihres Babys NICHT komplett bedeckt und kontrollieren Sie Ihr Baby regelmäßig. Stellen Sie sicher, dass ausreichend Öffnung für eine gute Luftzufuhr vorhanden ist. Stellen Sie sicher, dass die Finger des Babys nicht in einer Schnallenöffnung oder einer Lücke gefangen sind und sich das Baby so verletzen könnte. Schließen Sie die Schnallen komplett, wenn die Babytrage nicht genutzt wird. Bewahren Sie die Babytrage bei Nichtverwendung vor Kindern geschützt auf. Versichern Sie sich vor jedem Gebrauch, dass alle Schnallen, Verschlüsse, Gurte und Einstellmöglichkeiten gesichert sind. Überprüfen Sie die Babytrage regelmäßig auf Zeichen von Abnutzung und Schäden. Verwenden Sie die Babytrage nie, wenn Stoffe, Verschlüsse oder Schnallen beschädigt sind. Untersuchen Sie Ihr Produkt vor jeder Verwendung auf gerissene Nähte, gerissene Gurte oder Stoffe sowie auf beschädigte Verschlüsse. Prüfen Sie bei der Verwendung regelmäßig, dass Gurte und Schnallen funktionsfähig sind, sicher schließen und richtig anliegen. Das Baby erst in der Fronttrageweise in Blickrichtung, in der Rücken- und Hüftposition tragen, wenn dieses seinen Kopf und Nacken selbst kontrollieren kann. Wir raten davon ab, die Positionen zu ändern, während Ihr Baby in der Komforttrage sitzt. Nehmen Sie Ihr Baby aus der Komforttrage, bevor Sie die Position der Komforttrage ändern. Um Verletzungen Ihres Babys zu vermeiden, wenn Sie sich darin üben, Ihr Baby in die Komforttrage zu setzen, sollten Sie dies über einem Bett oder einer anderen weichen Fläche und mit Hilfe eines anderen Erwachsenen tun. Das An- und Ablegen der Babytrage sollte, wann immer das möglich ist, an einem sicheren Ort und in der Nähe eines sicheren Abgelegplatzes für das Baby erfolgen. Seien Sie besonders vorsichtig, wenn das Baby auf dem Rücken getragen wird. Kleinere Kinder und Erwachsene mit langem Oberkörper sollten den Hüftgurt höher am Körper tragen, so dass der Kopf nahe genug positioniert ist, um das Baby zu küssen, wenn es vorne getragen wird. Die Komforttrage sollte erst verwendet werden, wenn die tragende Person die Anweisungen und Sicherheitsfunktionen richtig verstanden hat und mit der Nutzung der Komforttrage vertraut ist. Diese Komforttrage darf nur von Erwachsenen in einem gesundheitlich guten Zustand verwendet werden. Als Faustregel gilt, dass eine gesunde Person in der Lage ist, 20% ihres eigenen Körpergewichts in Form eines klassischen Rucksacks zu tragen. Die Komforttrage darf nicht von Personen mit gesundheitlichen Problemen verwendet werden, welche die sichere Verwendung dieses Produkts beeinträchtigen könnten. Wenn das Tragen in der Komforttrage zu Schulter-, Rücken- oder Nackenproblemen führt, die Verwendung einstellen und ärztlichen Rat einholen. Stellen Sie, wenn Ihr Baby nach einer gewissen Zeit Zeichen von Unbehagen von sich gibt, die Verwendung Ihrer Komforttrage so lange ein, bis Ihr Baby problemlos getragen werden kann. Ihrem Kind könnte in dieser Komforttrage zu warm werden. Achten Sie bitte bei der Auswahl der Kleidung Ihres Kindes auf die richtigen Materialien. Überprüfen Sie die Körpertemperatur Ihres Babys, indem Sie seinen Körper mit der Hand berühren.

Die Angaben zu Altersklassen in Monaten sind nur allgemeine Richtlinien und die Entwicklung jedes Kindes verläuft anders. Bitte überprüfen Sie, ob Ihr Baby den nötigen Anforderungen entspricht.

Wenden Sie sich an den Ergobaby-Kundenservice, sollten Sie weitere Hilfe benötigen. Für Lehrvideos oder zusätzliche Tipps besuchen Sie bitte www.ergobaby.de. **Haftungsausschluss:** Ergobaby™ verwendet nur die hochwertigsten und zuverlässigsten Farben, um Farbechtheit beim Produkt zu gewährleisten, ohne auf schädliche Chemikalien zurückzugreifen. Es kann nicht ausgeschlossen werden, dass die Farben beim Waschen leicht verblasen. Ergobaby kann nicht für verblässende Farben, die durch Waschen verursacht wurden, verantwortlich gemacht werden.

Garantie: Bitte besuchen Sie www.ergobaby.de für Informationen zu Ihrer Garantie. Ergo Baby Carrier, Inc. garantiert für seine Produkte in Bezug auf Material- und Verarbeitungsmängel. Wir stehen hinter unseren Produkten, weshalb wir Ihnen in den ersten 12 Monaten nach dem Kauf jedes fehlerhafte Produkt von Ergobaby™ kostenlos reparieren oder ersetzen. Um von der Gewährleistung Gebrauch zu machen, müssen Sie das schadhafte Produkt mit Kaufbeleg an uns zurücksenden. Sollten Sie einen Gewährleistungsanspruch geltend machen wollen, wenden Sie sich bitte an unseren Kundenservice

Deutschland/Österreich: kundenservice@ergobaby.de oder +49 (0) 40 421 065 0
EU: kundenservice@ergobaby.de, oder +49 (0) 40 421 065 0

Bei Missbrauch oder einer Nutzung der Komforttrage, die nicht den Anweisungen in dieser Anleitung entspricht, verfallen jegliche Garantieansprüche. Bei Komforttragen, deren Bauart auf jegliche Weise verändert wurde, verfällt die Garantie. Je nach geltender Jurisdiktion des Kunden können unterschiedliche oder ergänzende Garantiebestimmungen Anwendung finden. Im Fall, dass unterschiedliche oder ergänzende Garantiebestimmungen in der Jurisdiktion des Kunden Gültigkeit besitzen, werden diese als Ergänzung der Garantiebestimmungen angesehen.

JP

重要 必要なときにすぐに取り出せる場所に保管してください。

▲警告 落下・窒息のおそれあり

落下のおそれあり 製品のすきまからお子さまが落下する危険があります。

- 使用前に各部を正しく調整し、固定箇所を確実に締めて使用してください。
- 歩行時や前屈みになる際は特に気を付けてください。
- 使用時に屈む際には腰から大きく前屈みせず、膝を曲げてください。
- 3.2kg未満のお子さまには使用しないでください。
- 本製品は体重3.2kgから15kgの乳幼児を対象に設計されています。
- 落下の危険を回避するため、乳幼児がベビーキャリアの中で正しい場所に位置していることを確認してください。
- お子さまがエルゴベビー・ベビーキャリアの中や近くにいる際は、絶対に目を離さないでください。

窒息のおそれあり 生後4カ月(首がすわる)までは、使用者の体に密着させないでください。

- 乳幼児を、使用者の体に密着させないでください。
- 乳幼児の頭部が常に自由に動ける様に調整してください。
- 気道をふさぐことのないよう注意してください。
- 乳幼児が眠っている時は「前向き抱き」の使用をしないでください。

警告

- お子さまの顔の周りに十分な空間があり、気道をふさぐことがないように注意してください。
- 早産児、呼吸器官に問題のある乳幼児は、本製品を使用する前に医療専門家からのアドバイスを受けてください。
- お子さまの顔の周りに十分な空間があり、気道をふさぐことがないように注意してください。
- お子さまが本製品の中で動くことで、使用者がバランスを崩すおそれがありますので注意してください。
- しゃがんだり、前屈みになる際は特に気を付けてください。
- バックルのすきまに、お子さまが手指を挟まないように注意してください。
- 本製品をお子さまの近くに放置しないでください。
- 使用中は、次のようなことをしないでください。
 - ・走る、飛び跳ねるなど
 - ・スポーツ ・飛行機、自動車、タクシー、バイク、自転車に乗る、運転する
 - ・掃除する、料理する、食事するなど

エルゴベビー・ベビーキャリア ご使用の注意

使用前に、取扱説明書をよくお読みいただき、内容を理解したうえで、正しくお使いください。本製品は体重3.2kgから15kgの乳幼児を対象に設計されています。体重が3.2kg、身長50.8cmに満たない乳幼児には使用しないでください。首が完全にすわるまでは、使用者と乳幼児が向き合う「対面抱き」をしてください。エルゴベビー・ベビーキャリアを乳幼児の近くに放置しないでください。眠気や健康上の理由などにより平衡感覚や運動能力が損なわれている場合、飲酒・投薬時は、ベビーキャリアを使用しないでください。料理や掃除など火気や化学薬品に触れる危険性のある作業中は、ベビーキャリアを使用しないでください。自動車、バイク、自転車などの運転、または同乗の際は、ベビーキャリアを使用しないでください。乳幼児がヤケ道を負うおそれがあるため、飲食の際はベビーキャリアを使用しないでください。乳幼児がベビーキャリアの中にいる際は、絶対にウエストベルトのバックルははずさないでください。乳幼児がベビーキャリアの中で大きく動いた場合、落下するおそれがありますので注意してください。2人以上の乳幼児を乗せしないでください。2人以上乗せて使用しないでください。気道をふさいでしまう危険性があるため、乳幼児の頭と胸が着く姿勢にならない様に注意してください。乳幼児の頭の下と胸の間には最低でも指2本分の間隔が必要です。使用中は常に乳幼児の気道をふさぐことがない様、乳幼児の状態に注意しながら使用してください。

窒息の危険性が最も高いのは早産児、呼吸器官に問題のある新生児、生後4カ月未満の乳児です。乳幼児がベビーキャリアの中央に位置していることを確認してください。両脚が開口部から左右均等に出ていること、頭部が前や左右に倒れず、真っ直ぐになっていることに注意して使用してください。お子さまの頭部は完全に首がすわるまでヘッド&ネックサポートで支えます。使用中はベビーキャリアによって乳幼児の両腕、両脚、足先が圧迫されていないか注意してください。ほ乳後30分間は乳幼児のおなかを圧迫することがありますので、使用をお控えください。乳幼児の頭部が常に自由に動ける様に調整してください。フードを使用する際は、フードストラップを正しく調整して使用してください。フードが乳

幼児に顔にかかっていないことを確認してください。乳幼児の気道が確実に確保されていることを確認してください。バックルのすきまに、お父さまが手指を挟まないように注意してください。ベビーキャリアを使用しない際は、バックルが開口していないよう、凹凸を確実に差し込んでおいてください。乳幼児の手の届く場所に保管しないでください。毎回の使用前に、すべてのバックルや着脱テープ、スナップ、ストラップ、調節部分が正常に機能するか確認してください。着脱テープ、バックル等の固定部が確実に止められていることを確認してください。①箇所でも破損等して確実に固定できない箇所がある場合には、使用しないでください。使用前には必ず点検・確認をして、縫製、着脱テープやバックル等に摩擦、破損、不備があった場合には使用しないでください。取扱説明書に記載されている「対面抱き」「前向き抱き」「腰抱き」「おんぶ」以外の抱き方をしないでください。首が完全にすわるまでは「前向き抱き」「腰抱き」「おんぶ」をしないでください。乳幼児をベビーキャリアに乗せたまま抱き方を変更しないでください。乳幼児をベビーキャリアから降ろしてから、別の抱き方で抱いてください。乳幼児を抱く際は周囲に危険な物が無いベッドなど柔らかい場所で、ご使用に慣れるまでは、他の方に手伝っていただき使用してください。ベビーキャリアの使用方法を十分に理解し、正しく安全に使用できるようになるまでは、使用しないでください。乳幼児が周りのものにぶつからないように周りの状況に注意してください。特に「おんぶ」の場合は目が届きにくいので注意してください。ご使用者の身長が高めの場合は、ウエストベルトの固定位置をウエストラインより少し高めに固定し、また、身長が低めな場合はウエストベルトの固定位置を腰骨の位置にしてお試ください。健康状態や体力には個人差がありますが、一般的には健康な状態で荷物を背負える重量は、体重の20%までと言われています。ご使用者は健康状態や体力を改めてご確認のうえ、ベビーキャリアを安全且つ快適にご使用ください。ベビーキャリアを使用して背中や首、肩に痛みなどの問題が生じた際には、直ちに使用を中止して専門医に相談してください。ご使用中に乳幼児が不快感を示した場合は使用を中止し、様子を見てください。使用中にお父さまが暑くなる場合があります。洋服の素材や枚数を調節してください。お父さまの体に直接触れて体温を確認してください。

成長に合わせた快適使用ガイドは、乳幼児の一般的な月齢、体重、発達段階をもとに作成されています。お父さまの発達段階が使用条件を満たしていることを確認してください。使用の依頼、製品についてのご質問や部品の購入などは、株式会社ダッドウェイお客様相談窓口 (www.ergobaby.jp) お問い合わせください。

免責事項

製品の色合いを保つために安全性の高い染料のみを採用しております。水質や洗剤によっては、色落ちする場合があります。部分洗いでお試の上、洗濯をしてください。洗濯による色落ちは保証の対象外です。予めご了承願います。

品質保証

取扱説明書に準じて適用に使用、お手入れ方法をしていただいたにも関わらず本製品に不良が発生した場合には、保証期間内において無償でのアフターサポートを行います。詳しくはhttp://www.ergobaby.jpをご参照ください。

エルゴベビー日本正規輸入総代理店

株式会社ダッドウェイ http://www.ergobaby.jp フリーコール0120-880188

保証の対象外

誤ったお手入れ方法による部品の变形、機能不全。自然劣化、通常の使用、洗濯による本製品の色落ち、色あせ、生地の手擦り切れ、破れ。お客様ご自身、または、権限の無い第三者が、修理・改造を施した場合、詳しくはhttp://www.ergobaby.jpをご参照ください。本規定はお客様ご自身の権利を制限するものではありません。

KR

중요! 본 사용설명서를 반드시 숙지하시고 보관하여주십시오

▲경고: 추락 및 질식 위험

추락 위험 - 아이 다리가 나오는 양쪽 사이드 부분이 넓으면 아이가 아기띠 밖으로 떨어질 수 있으니 주의하십시오.

- 아기띠 사용 전, 모든 잠금장치(버클)가 안전하게 채워졌는지 확인하십시오.
- 아기띠로 아이를 안은 상태에서 몸을 숙이거나 걸을 때에는 각별한 주의가 필요합니다.
- 아기띠 착용 중 자세를 낮출 때에는 허리가 아닌 무릎을 구부려 자세를 낮추어 주십시오.
- 몸무게 3.2kg이하의 신생아에게 사용하지 마십시오.
- 본 아기띠는 체중이 3.2 kg ~15 kg의 아이에게만 사용하십시오.
- 아이가 아기띠에서 떨어지는 사고를 방지하기 위해 아이가 아기띠 안쪽에 안전하게 앉아 있는지 확인하십시오.
- 아이를 에르고베이비 아기띠에 혼자 두지 마십시오

질식위험 - 생후 4개월 미만의 아이는 착용자의 몸과 아이의 얼굴이 밀착되었을 경우 질식의 위험있으니 주의하십시오.

- 아이가 착용자의 몸에 너무 밀착되지 않도록 끈을 적당하게 조절하십시오.
- 아이의 머리가 자유롭게 움직이도록 공간을 확보하십시오.
- 아이 얼굴 주변에 방해물이 없도록 항상 주의하십시오.
- 아기띠를 바깥보기로 착용하고 있을 때에는 아이를 재우지마십시오.

경고:

- 아이를 자주 살펴보고 아이의 입과 코 주변에 방해물이 없도록 주의하십시오.
- 조산아, 미숙아 또는 질병이 있는 아이는 본 제품을 사용 하기전 반드시 의사의 소견서를 받으십시오.
- 아이의 턱이 아이의 가슴을 누르는 자세가 되면 질식의 위험이 있으니 주의하십시오.
- 아이의 움직임으로 인해 착용자의 균형을 방해할 수 있으니 주의하십시오.
- 아기띠 착용 시, 몸을 앞으로 숙이거나 구부릴 때 주의하십시오.
- 채워지지 않은 버클이나 버클 틈 사이에 아이의 손가락이 끼지 않도록 주의하십시오.
- 아이를 Ergobaby™ 아기띠에 혼자 두지 마십시오.
- 에르고베이비 아기띠 착용은 달리기, 사이클, 스키와 같은 운동 시 적합하지 않습니다.

Ergobaby™ 아기띠 사용을 위한 예방책

에르고베이비 아기띠를 사용하기 전 제공된 모든 설명서를 읽고 사용자 몸에 맞게 조정하여 사용해 주십시오. 본 아기띠는 체중이 3.2 kg ~15 kg의 아이에게만 사용하십시오. 체중이 3.2kg 미만이고 신장이 50cm 미만인 아이에게는 사용하지 마십시오. 아이가 안전히 스스로 목을 가눌 수 있을 때까지는 마주보기로 착용해야 합니다. 본 제품은 아이를 안고 있거나 아기띠가 근처에 있을 때는 반드시 아이를 주시하고 있어야 합니다. 운동, 출림, 건강 상태 등의 이유로 균형 감각과 운동 감각에 문제가 생겼을 때에는 본 아기띠를 사용하지 마십시오. 뜨거운 물이 발생하거나 화학 물질이 닿는 요리와 청소 같은 작업 중에는 본 아기띠를 사용하지 마십시오. 운전 중이거나 자동차에 타고 있을 때에는 아기띠를 착용하지 마십시오. 본 아기띠를 착용하고 뜨거운 음료를 마실 때는 아이에게 흘러내리지 않게 주의하십시오. 아이와 함께 아기띠를 착용하고 있는 중에는, 잠금 장치(버클)를 절대 풀지 마십시오. 아이의 활동력이 높아질수록 아이가 아기띠에서 떨어질 위험이 있으니 주의하십시오. 본 아기띠는 한번에 한 아이만 안을 수 있습니다. 동시에 두 개 이상의 아기띠를 사용하거나 착용하지 마십시오. 아기띠 착용 시, 아이의 턱이 아이의 가슴을 누르는 자세가 되면 기도가 막힐 수 있습니다. 아이의 턱과 목 사이에 최소한 손가락 두 개 정도가 들어갈 수 있는 공간이 되도록 해 주십시오. 착용자는 항상 아이의 기도가 잘 열려있는지, 아이가 정상적으로 잘 호흡하고 있는지 여부를 반드시 확인해 주십시오. 조산아, 호흡기가 약하거나 질병이 있는 아이와 생후 4개월 미만의 아이는 질식의 위험이 높으니 주의하십시오. 아기띠 착용 시 다리 위치를 포함한 아이의 자세가 적절한 위치에 있는지 반드시 확인 하십시오. 아기띠를 착용하고 있는 중에도 아이의 자세와 상태가 올바르게 확인하십시오. 올바른 자세란, 아이의 엉덩이가 아기띠 정 중앙에 위치하고 양쪽이 다리가 균형 있게 벌어져 나온 상태이며, 머리는 아래 쪽이나 옆 쪽으로 숙여 있지 않고 똑바로 가누고 있어야 합니다. 아이가 머리와 목을 스스로 충분히 가눌 수 있을 때까지는 반드시 아이의 머리를 쿠션으로 보호해 주십시오.

또한 아이의 팔과 발, 다리가 자유롭게 움직일 수 있는지 수시로 확인해 주십시오. 아이의 배를 압박하면 소화기 안될 수 있으니 수유 후 약 30분 간은 아기띠 사용을 삼가 해 주십시오. 아이의 얼굴이 착용자의 몸에 압박되지 않고 자유롭게 움직일 수 있도록 아기띠를 착용하십시오. 항상 공기가 통하도록 해 주십시오. 채워지지 않은 버클이나 버클 틈 사이에 아이의 손가락이 끼지 않도록 주의하십시오. 아기띠를 사용하지 않을 시에는 항상 버클을 잠금시키고 아이의 손에 닿지 않는 곳에 보관하십시오. 사용 전 모든 잠금 장치 버클, 단추, 끈의 조절상태를 확인 하십시오. 아기띠가 마모 또는 파손이 없는지 정기적으로 확인 하십시오. 원단, 지퍼, 또는 버클에 손상이 있을 경우 아기띠를 사용하지 마십시오. 사용 전에는 아기띠의 바깥쪽, 끈, 제품 원단 및 잠금 장치에 불량이거나 파손이 없는지 확인 한 후 사용해 주십시오. 아기띠 착용 시 끈이나 버클이 적당하게 조여있는지 올바른 위치에 있는지 수시로 확인하십시오. 아이가 머리와 목을 완벽하게 스스로 가눌 수 있게 되면 아기띠로 바깥보기, 뒤 또는 옆으로 메는 자세로 착용가능합니다. 아기띠에 아이를 안고 있는 상태에서 착용 자세를 바꾸지 마십시오. 반드시 아이를 아기띠에서 내린 후 아기띠 착용 자세를 바꾸어 주십시오. 아기띠 착용 법을 연습할 때는 침대를 포함한 표면 위에서 연습하고 다른 성인의 도움을 받으면서 반복하여 연습하십시오. 아기띠 착용 또는 탈착 시에는 항상 안전하고 방해물이 없는 곳에서 하십시오. 아이를 뒤로 업을 시에는 각별히 주의 하십시오. 아이가 평균보다 작거나 신체가 작은 착용자의 경우, 앞으로 아기띠를 멜 때 아이의 머리에 입맞춤 할 수 있는 높이로 허리벨트의 위치를 조절하여 아기띠를 착용하여 주십시오. 본 아기띠는 사용 전 제품 설명서와 안전 가이드를 반드시 숙지하고 아기띠 사용법을 완전히 익힌 다음 사용을 시작해 주십시오. 본 제품은 건강한 성인만 착용해 주십시오. 일반적으로 건강한 성인이라면, 본인 체중의 20%에 해당하는 무게의 배낭을 뒤로 멜 수 있는 성인입니다. 건강에 문제가 제약을 있어 본 제품을 안전하게 사용할 수 없는 사람은 아기띠를 착용하지 마십시오. 아기띠 착용 중, 척추 또는 목에 통증이나 이상이 발생할 경우, 착용을 중단하고 의료 전문가와 상의 하십시오. 아이와 함께 아기띠 사용 시, 아이가 불편해 할 경우, 당분간 사용을 중지하시고 아이가 아기띠에 충분히 적응한 후 다시 사용하십시오. 본 제품 사용 시 아이의 체온이 적절히 유지될 수 있도록 아이에게 적당한 두께의 옷을 입혀 주십시오. 체온이 너무 올라가거나 떨어지지 않도록 아이의 체온을 수시로 확인해 주십시오.

본 설명서에 언급된 열령은 단지 일반적인 가이드라인일 뿐이며 아이의 성장 속도에 따라서 차이가 있을 수 있습니다.

아이가 아래에 명시된 조건에 맞는지 확인 하십시오.

더 자세한 설명과 도움이 필요하시면 품질보증서에 안내된 소비자 상담실로 연락 주십시오. 사용 설명 동영상 및 기타 도움이 필요하시면 홈페이지를 방문해 주십시오. (www.ergocarrier.co.kr)

공기(변색/조향): Ergobaby™는 제품의 색상을 유지시키기 위해 최고급 품질의 안전한 염료만을 사용하고 유해한 화학 물질은 사용하지 않습니다. 세탁 후 색상이 변색 될 가능성이 있습니다. 에르고베이비는 세탁으로 인한 변색에 대한 책임이 없습니다.

한국 공식 수입/판매원(이폴리움) 품질보증: 한국 에르고베이비(이폴리움)는 상품의 생산과정과 원자재에서 발생한 모든 불량, 결함에 대해 품질보증을 하고 있습니다. 한국 에르고베이비 공식 수입/판매원이 판매한 모든 에르고베이비 제품의 교환 및 반품은 수령일로부터 7일 이내에 가능합니다. 고객의 단순 변심에 의한 교환/반품 시에는 배송비는 고객 부담입니다. 한국 에르고베이비 공식 수입/판매원이 판매한 모든 에르고베이비 제품에 대한 불량, 결함이 발견될 시, 제품 구입일로부터 30일 이내에 교환 및 반품이 가능합니다. 제품 사용 기간 중 발생하는 A/S는 구매일로부터 6개월(정품 등록 시 1년)이내 무상으로 진행합니다. 모든 교환, 반품 및 A/S에는 제품 구매 시 제공되는 품질보증서를 제시하여야 합니다.

한국 공식 수입/판매원: (주) 이폴리움

소비자 상담실: 1577-2969

*교환 및 반품이 불가한 경우

- 제품을 사용한 흔적이 있을 경우, 고객의 과실로 박스, 구성품, 사용설명서 등이 훼손되거나 분실된 경우

- 주의! 반품 시 반드시 별도 박스포장을 하여야 합니다.

NL

BELANGRIJK! BEWAAR DE INSTRUCTIES VOOR LATERE REFERENTIE EN GEBRUIK.

▲ WAARSCHUWING: VALLEN EN VERSTIKKINGSGEVAAR

DE BABY KAN VALLEN – Baby’s kunnen door een te wijde beenopening uit de Babydraagzak vallen.

- Zorg er vóór elk gebruik voor dat alle sluitingen goed dichtgeklikt zijn.
- Wees heel voorzichtig als u naar voren leunt of aan het wandelen bent.
- Buig door uw knieën, nooit naar voren.
- NIET GEBRUIKEN voor baby’s die minder dan 3,2 kg wegen.
- Gebruik deze Babydraagzak alleen voor baby’s tussen 3,2 kg en 15 kg.
- Om valpartijen te vermijden, moet u erop toezien dat uw baby veilig in de babydraagzak zit.
- LAAT EEN KIND NOOIT zonder toezicht in of bij de Babydraagzak Ergobaby achter.

VERSTIKKINGSGEVAAR – Baby’s jonger dan 4 maanden kunnen stikken in dit product als het gezicht dicht tegen uw lichaam is aangedrukt.

- Bind de baby niet te strak tegen uw lichaam aan.
- Zorg ervoor dat de baby zijn hoofdje vrij kan bewegen.
- Zorg ervoor dat het gezicht van de baby te allen tijde nergens door wordt bedekt.
- Laat de baby niet slapen terwijl u de baby met het gezicht van u af draagt.

WAARSCHUWING:

- Houd uw baby voortdurend in het oog en zorg ervoor dat zijn mond en neus vrij zijn.
- Voor premature baby's, baby's met een laag geboortegewicht en baby's met een medische aandoening, raadpleegt u best een arts voor u dit product gebruikt.
- Zorg ervoor dat de kin van uw baby niet op zijn borst rust, omdat dat de ademhaling kan belemmeren, wat tot verstikking kan leiden.
- Uw evenwicht kan worden verstoord door uw eigen bewegingen of door die van uw kind.
- Wees voorzichtig wanneer u naar voren of zijwaarts buigt of leunt.
- Zorg ervoor dat uw baby zijn vingers niet in een riemopening stopt
- Laat een baby nooit zonder toezicht achter in of met de Ergobaby™ Babydraagzak.
- De Babydraagzak is niet geschikt voor gebruik tijdens sportactiviteiten, zoals rennen, fietsen, zwemmen en skiën.

VOORZORGSMAATREGELEN BIJ HET GEBRUIK VAN DE ERGOBABY™ BABYDRAAGZAK:

Alvorens de draagzak te gebruiken, dient u alle instructies door te lezen. Gebruik deze babydraagzak alleen voor baby's tussen 3,2 kg en 15 kg. De babydraagzak is niet geschikt voor baby's die minder dan 3,2 kg wegen en kleiner zijn dan 50,8 cm. **UW KIND MOET MET HET GEZICHTJE NAAR U TOEGEKEERD ZIJN TOTDAT HET ZIJN OF HAAR HOOFDJE RECHTOP KAN HOUDEN.** Laat een baby nooit zonder toezicht achter in of met de Ergobaby™ Babydraagzak. Nooit een zachte draagzak gebruiken als uw evenwicht of mobiliteit verstoord is door oefeningen, duizeligheid of medische aandoeningen. Nooit een draagzak gebruiken tijdens het koken of schoonmaken waarbij sprake is van een warmtebron of blootstelling aan chemicaliën. Nooit een draagzak dragen tijdens het autorijden of als passagier van een voertuig. Wees voorzichtig bij het drinken van warme dranken zodat u niets op de baby morst terwijl u de draagzak gebruikt. Open de heupriem nooit terwijl baby in de Babydraagzak zit. Denk erom dat naarmate uw baby actiever wordt, het risico dat hij uit de draagzak valt, toeneemt. Draag slechts één kind tegelijk in de babydraagzak. Gebruik/draag nooit meerdere draagzakken tegelijk. De kin van uw baby mag NOOIT op zijn borst rusten, omdat de luchttoevoer op die manier gedeeltelijk wordt geblokkeerd. Er moet altijd een ruimte van ten minste twee vingers onder de kin van de baby vrij blijven. De drager moet ervoor zorgen dat de ademhalingswegen van de baby vrij blijven en dat de baby OP ELK MOMENT normaal ademt. Te vroeg geboren zuigelingen, zuigelingen met ademhalingsproblemen en zuigelingen jonger dan 4 maanden lopen de grootste kans op verstikking. Plaats de baby op de juiste manier in het Baby Verkleinussen en zorg dat de beentjes zich in de juiste positie bevinden. U moet de positie van uw baby regelmatig controleren om ervoor te zorgen dat hij goed in het midden van de Babydraagzak zit, met zijn beentjes gespreid en het hoofdje rechtop, en dat hij niet onderuit- of scheefzakt. U dient de positie van uw baby regelmatig te controleren om ervoor te zorgen dat hij correct in het midden van de Babydraagzak zit, met zijn beentjes gespreid en hoofdje rechtop, en dat hij niet scheefzakt. Het hoofdje van uw baby moet worden ondersteund door het nekussen tot baby zijn hoofd en nek zelf goed rechtop kan houden. Controleer regelmatig de beentjes en voetjes van de baby als hij in de Babydraagzak zit, zodat ze niet bekneld raken door de Babydraagzak. Om te vermijden dat de onderbuik wordt samengeperst en om de spijsvertering en opname te bevorderen, is het beter geen draagzak te gebruiken tot 30 minuten na het voeden van de baby. De draagzak moet op een dusdanige wijze worden gedragen dat de baby zijn hoofdje kan bewegen zonder dat hij het tegen uw lichaam moet drukken. Wanneer u de hoofdsteun gebruikt, zorg er dan voor dat die het gezicht van de baby NIET volledig bedekt en controleer uw baby regelmatig. Zorg ervoor dat de opening groot genoeg is om lucht door te laten. Zorg ervoor dat de vingers van uw baby niet vast komen te zitten in een riem- of andere opening omdat hij zich op die manier kan bezeren. Maak de riempjes altijd correct vast wanneer u de babydraagzak niet gebruikt. Houd de babydraagzak uit de buurt van kinderen wanneer u hem niet gebruikt. Zorg er voor elk gebruik voor dat u alle gespen, sluitingen, riempjes en schouderriemen correct hebt aangebracht en gesloten. Controleer de babydraagzak regelmatig op tekenen van slijtage en defecten. Gebruik de babydraagzak nooit wanneer de stof, klittenband of riempjes beschadigd zijn. Controleer voor elk gebruik op gescheurde naden, kapotte riempjes of stof en beschadigde klittenband. Controleer bij gebruik van de draagzak regelmatig de riempjes en gespen om ervoor te zorgen dat ze voldoende aangespannen zijn en goed zitten. Gebruik de rug- en heuppositie waarbij de baby het gezicht van u af draagt, alleen als deze zijn hoofd en nek zelf rechtop kan houden. Het is niet raadzaam van positie te veranderen terwijl uw baby in de Babydraagzak zit. Neem de baby uit de Babydraagzak voordat u de positie van de Babydraagzak verandert. Wanneer u leert uw baby in de Babydraagzak te plaatsen, doe dit dan om letsel te voorkomen boven een bed of andere zachte ondergrond en met behulp van een andere volwassene. Trek de babydraagzak indien mogelijk aan en uit in de buurt van een zachte ondergrond en in een veilige omgeving. Wees uitermate voorzichtig wanneer u de baby op de rug draagt. Voor kleinere baby's of voor volwassenen met een lange romp is het raadzaam de heupriem hoger op het lichaam te dragen, zodat de baby zich op een zodanige hoogte bevindt dat de volwassene het hoofdje van de baby nog zou kunnen kussen wanneer de baby op de buik wordt gedragen. De Babydraagzak mag niet worden gebruikt tenzij en totdat de drager de instructies en veiligheidsaspecten begrijpt en zich vertrouwd en comfortabel voelt met het gebruik van de Babydraagzak. Deze Babydraagzak is uitsluitend bestemd voor gebruik door gezonde volwassenen. Een persoon die in goede gezondheid verkeert, kan doorgaans 20% van zijn lichaamsgewicht in een normale rugzak dragen. De Babydraagzak mag niet worden gebruikt door personen met gezondheidsproblemen die het veilig gebruik van het product kunnen belemmeren. Indien de persoon die de Babydraagzak gebruikt schouder-, rug- of nekproblemen krijgt, dient hij het gebruik stop te zetten en een arts te raadplegen. Stop met het gebruik van de Babydraagzak als de baby tekenen vertoont van ongemak als hij in de draagzak wordt vervoerd, totdat de baby zonder vertoon van ongemak kan worden vervoerd. Uw kind krijgt het mogelijk te warm in deze draagzak. Gelieve aangepaste materialen te kiezen voor de kleding van uw kind. Controleer de temperatuur door het lichaam van uw baby met de hand aan te raken.

De leeftijdsverwijzingen per maand zijn slechts algemene aanwijzingen, want elke baby ontwikkelt zich op zijn eigen manier. Gelieve te controleren of uw baby aan de specifieke vereisten beantwoordt voor het gebruik van de draagzak.

Indien nodig voor verdere hulp contact opnemen met een vertegenwoordiger van de klantenservice van Ergobaby. Voor extra videomateriaal en bijkomende tips, surf naar www.ergobaby.com (alleen Engels).

Aansprakelijkheidsbeperking: Ergobaby™ gebruikt uitsluitend kleurstoffen van de beste kwaliteit die zo veilig mogelijk zijn zodat de producten niet gaan verbleken, maar ze bevatten geen schadelijke chemische stoffen. Kleuren kunnen altijd vervagen tijdens het wassen. Ergobaby kan niet aansprakelijk worden gesteld indien de kleur vervaagt door het wassen.

Garantie: Ga naar Ergobaby.com voor informatie over onze garantie. De onderneming Ergo Baby Carrier, Inc. waarborgt zijn producten tegen materiaal- en afwerkingsfouten. We staan achter al onze producten en repareren of vervangen tijdens de eerste 12 maanden na aankoop alle beschadigde Ergobaby™-producten. U dient een bewijs van aankoop te hebben en het product moet worden geretourneerd om aanspraak te maken op garantieservice. Mocht u een garantieclaim hebben, neemt u dan contact op met Ergobaby Customer Service op: VS: customerservice@ergobaby.com of +1 888-416-4888 EU: info@ergobaby.eu of +49 40 421 065 0

De garantiedekking strekt zich niet uit tot schade die veroorzaakt is door verkeerd gebruik of gebruik van de Babydraagzak dat niet in overeenstemming is met de instructies in deze handleiding. De garantie is niet van toepassing op een Babydraagzak waarvan het originele ontwerp op welke wijze ook werd gewijzigd. In het rechtsgebied van de koper is mogelijk een verschillende of bijkomende waarborg van toepassing. Voor zover andere of aanvullende garantierechten bestaan volgens de wetten van de rechtspraak van de koper, zijn die garanties van toepassing en een aanvulling op de garantierechten.

EE

OLULINE! HOIDKE JUHEND ALLES HILISEMAKS KASUTAMISEKS.

▲ HOIATUS: KUKKUMIS JA LÄMBUMISOHT

KUKKUMISOHT – Lapsed võivad kukkuda üle kandekoti ääre või läbi laia jala jaoks mõeldud ava.

- Enne igat kasutamist tehke kindlaks, et kõik kinnitusevahendid on turvaliselt suletud.
- Olge eriti tähelepanelik kallutamisel ning kõndimisel.
- Ärge kunagi kallutage vöökohast, vaid painutage põlvi.
- Ärge kasutage kandekotti, kui teie laps kaalub vähem kui 3,2kg.
- Kandekott sobib kasutamiseks, kui laps kaalub 3,2-15 kg.
- Kukkumisest tulenevate ohtude vältimiseks tehke kindlaks, et laps istub kandekotis turvaliselt.
- Ärge KUNAGI jätke last järelvalveta, kui ta on kandekotis või selle läheduses.

LÄMBUMISOHT – Alla 4 kuu vanused lapsed võivad lämbuda, kui nad on näoga liiga tugevalt vastu teie keha surutud.

- Ärge kinnitage last liiga tugevalt vastu oma keha.
- Jätke ruumi pea liikumiseks.
- Jälgige, et lapse näo ees puuduksid takistused.
- Ärge laske lapsel magada kui ta on liikumissuunaga kandekotti asetatud.

HOIATUS:

- Jälgige oma last pidevalt ja tehke kindlaks, et tema nina ja suu ees puuduksid takistused.
- Kui laps on enneaeagne, madala kaaluga või haigusseisundiga, küsige enne toote kasutamist nõu tervise spetsialistilt.
- Tehke kindlaks, et teie lapse lõug ei oleks vajunud rinnale, sest hingamine võib olla takistatud ning see võib viia lämbumiseni.
- Teie ning teie lapse liigutused võivad teie tasakaalu negatiivselt mõjutada.
- Olge ettevaatlik kui kallutate ette või külgedele.
- Ärge laske lapsel panna oma sõrmi kinnitite juurde.
- Ärge KUNAGI jätke last järelvalveta, kui ta on kandekotis või selle läheduses.
- Kandekott ei ole mõeldud kasutamiseks sportimise ajal sh. jooksmine, rattasõit, ujumine ja suusatamine.

ETTEVAATUSABINÕUD ERGOBABY KANDEKOTI KASUTAMISEL:

Lugege juhendit enne pehme kandekoti kokkupanemist ja kasutamist. Kasutage kandekotti, kui laps kaalub vahemikus 3,2-15kg. Kandekott ei ole mõeldud kasutamiseks, kui laps kaalub vähem kui 3,2kg või on lühem kui 50,8cm. **LAPS PEAB OLEMA KANDEKOTTI ASETATUD SUUNAGA TEIE POOLE SENI, KUNI TA EI OLE ÖPPINUD ISESEISVALT PEAD PÜSTI HOIDMA.** Ärge kunagi jätke last järelvalveta, kui ta on kandekotis või selle läheduses. Ärge kunagi kasutage kandekotti, kui teie tasakaal või liikuvus on treeningute, uimasuse või tervisliku seisundi tõttu halvenenud. Ärge kasutage kandekotti söögitegemise või koristamise ajal, sest te puutute kokku kuumuse ja kemikaalidega. Ärge kasutage kandekotti kui juhite autot või olete autos kaasreisija. Olge kuumade jookide tarbimisel hoolikas, et vältida joogi valamist lapse peale. Ärge kunagi avage nimmel olevat kinnitusevööd kui laps istub kandekotis. Olge teadlik, et lapse aktiivsemaks muutmiseks suureneb oht, et laps võib kandekotist välja kukkuda. Kandekott on mõeldud ühe lapse kandmiseks. Ärge kunagi kinnitage enda külge rohkem kui ühte kandekotti. Lapse lõug ei tohiks KUNAGI olla vajunud tema rinnale, sest see võib sulgeda osaliselt lapse hingamisteed. Lapse lõuga peaks alati jääma kahe sõrme jagu vaba liikumisruumi. Tehke kindlaks, et lapse hingamisteed on vabad ning laps hingab KOGU AEG normaalselt. Enneaegsed, hingamisprobleemidega ning alla 4 kuud vanused lapsed on kõige suuremas lämbumisohtus. Tehke kindlaks, et laps on kandekotti asetatud õigesti. Kontrollige ka lapse jalgeda õiget asetust. Lapse asendit kandekotis tuleb pidevalt jälgida. Lapse jalad peavad kandekotis olema laialt ning pea püsti, mitte küljele või alla vajunud. Teie lapse pead peaks toetama kaelatugi kuni laps näitab, et tal on tugev ja järjekindel pea ja kaela kontroll. Lapse käsi ja jalgu tuleb kandekotis regulaarselt jälgida, et vältida pigistamist. Ärge kandke last kõhukotis 30 minutit pärast rinnaga söötmist või pudelist toitmist, sest kokkusurutud asend võib häirida toidu seedimist ja imendumist. Kandekotti tuleb reguleerida nii, et laps ei oleks surutud vastu teie keha. Kui kasutate katet, siis tehke kindlaks, et kate ei kata kogu lapse nägu. Kontrollige last regulaarselt ning jälgige, et õhu liikumiseks on piisavalt vaba ruumi. Tehke kindlaks, et lapse sõrmed ei ole kinnitite või vahede juures, sest see võib põhjustada lapsele vigastusi. Kinnitage pandlad korralikult isegi juhul, kui kandekott ei ole parasjagu kasutusel. Hoidke kandekotti laste käelulastest väljaspool. Enne igat kasutuskorda tuleb kontrollida, et kõik pandlad, trukid ja rihmad on õigesti korrigeeritud ja kinnitatud. Kontrollige toodet regulaarselt, et märgata kulumisi ja kahjustusi. Ärge kasutage kandekotti kui kangas, kinnitid või pannal on kahjustatud. Jälgige, et tootel puuduksid rebenenud õmblused, rihmad või kangas ning kahjustatud kinnitusevahendid. Kontrollige kandmise ajal regulaarselt rihmasid ja pandlaid, et veeanduda nende õiges pinges ja paigutuses. Kasutage väljapoole suunatud asendit vaid juhul, kui laps on näidanud tugevat ja järjekindlat pea ja kaela kontrolli. Ärge vahetage kandekoti asendit, kui laps on kandekotis. Võtke lapse enne asendi muutmist kandekotist välja. Vigastuste vältimiseks õppige lapse kandekotti asetamist voodi või mõne muu pehme pinna kohal ning teise täiskasvanu abiga. Võimalusel võtke laps kandekotist välja ohutult ning turvalisel pinnal. Olge eriti ettevaatlik, kui laps on asetatud kandekotiga teie seljale. Väiksemate laste või pikkade kandekoti kandjate puhul tuleb kandekoti vöökinnitus asetada piisavalt kõrgele, et oleks võimalik lapse pead suudelda. Kandekoti kandmist võib alustada alles siis, kui kandja on aru saanud juhenditest ja ohutusnõuetest ning tunneb ennas kandekotti kandes enesekindlalt ja mugavalt. Kandekotti võivad kanda vaid terved täiskasvanud. Üldreegliina peaks hea tervise juures olev täiskasvanu suutma traditsiooniliselt seljakoti asendit kanda 20% oma keharaskusest. Kandekotti ei tohiks kasutada isikud, kellel on terviseprobleemid, mis võivad takistada kandekoti ohutut kasutamist. Kui kandekoti kasutamise ajal ilmuvad öla-, selja- või keelapõletused, tuleks kandekoti kasutamise lõpetada ning pöörduda kvalifitseeritud meditsi-

initõtõtaja poole. Kui laps näitab kandekotis istumise ajal välja ebamugavustunnet, siis tuleks kandekoti kandmine lõpetada seniks, kuni laps enam ebamugavustunnet välja ei näita. Lapsel võib kandekotis palav hakata. Valige riided, mis on sobivast materjalist. Kontrollige käega lapse keha katsudes tema temperatuuri. Vanust puudutavad soovitusused on juhiseks. Arvestada tuleb, et iga laps areneb erinevalt. Kontrollige, et laps vastab toote kasutamiseks spetsiaalsetele nõuetele. Vajadusel kontakteeruge Ergobaby klienditeenindusega. Instruktsioonidega video ning täiendavad näpunäited leiате leheküljelt www.ergobaby.com (ainult inglise keeles).

Hoiatus: Ergobaby kasutab ainult kõrgeima kvaliteediga ja kõige ohutumaid värvaineid. Tooted säilitavad oma värvi, kuid on kahjulike kemikaalide vabad. Alati on võimalus, et värvid tuhmuvad pesemise käigus. Ergobaby ei vastuta pesemise käigus tuhmunud värvide eest.

Garantii: Info garantii kohta leiате leheküljelt Ergobaby.com. Ergobaby pakub garantiid toodete materjali ning tootmisvigadest tingitud defektidele. Ergobaby parandab või vahetab defektiga tooted välja kuni 12 kuud pärast ostu sooritamist. Tootede ostukviitung on garantiiteenuseks vajalik. Tootede defektide ilmumisel võtke ühendust Ergobaby klienditeenindusega.

US: customerservice@ergobaby.com lub pod nr telefonu +1 888-416-4888

EU: info@ergobaby.eu lub pod nr telefonu +49 40 421 065 0

Maaletoojad: Kotryna OÜ, Valge 13, 11415 TALLINN, tel.: +372 6200206, e-mail: info@kotryna.ee, www.babymarket.ee

IT

IMPORTANTE! CONSERVARE LE ISTRUZIONI PER RIFERIMENTO E USO FUTURO.

⚠ ATTENZIONE: PERICOLO DI CADUTA E SOFFOCAMENTO

PERICOLO DI CADUTE – I neonati possono cadere dal Marsupio o scivolare attraverso l'ampia apertura per le gambe

- Prima di ogni uso accertarsi che le chiusure siano assicurate.
- Prestare una particolare cura nello sporgersi o nel camminare.
- Non chinarsi ad altezza della vita, chinarsi ad altezza delle ginocchia.
- NON UTILIZZARE con bambini di peso inferiore ai 3,2 kg.
- Utilizzare questo Marsupio solamente per i bambini di peso compreso tra 3,2 kg e 15 kg.
- Per evitare il rischio di cadute assicurati che il tuo bambino sia posizionato correttamente nel Marsupio.
- NON LASCIATE MAI IL BAMBINO solo dentro o vicino al Marsupio ERGOBABY.

RISCHIO DI SOFFOCAMENTO – I bimbi di età inferiore a 4 mesi possono soffocare se hanno il viso compresso contro il corpo di chi indossa il Marsupio.

- Non fissare il bambino troppo strettamente contro il proprio corpo.
- Lasciare spazio per i movimenti della testa.
- Tenere sempre libero il viso da ostacoli.
- Non far dormire il bambino nella posizione fronte strada.

ATTENZIONE:

- Controlla costantemente il tuo bambino e assicurati che bocca e naso non siano ostruiti.
- Per i neonati prematuri o con basso peso alla nascita e per i bambini con patologie chiedere il parere di un medico prima di utilizzare questo prodotto.
- Assicurati che il mento del tuo bambino non sia appoggiato sul suo petto poiché il suo respiro potrebbe essere limitato e portare al soffocamento.
- L'equilibrio di chi indossa il Marsupio può risentire dei propri movimenti e di quelli del bambino.
- Fai attenzione quando ti sporgi o ti pieghi in avanti e lateralmente.
- Non far inserire le dita del bambino nell'apertura della fibbia.
- Non lasciare mai il bambino incustodito dentro o vicino al Marsupio Ergobaby™.
- Il Marsupio non è adatto per l'utilizzo durante attività sportive, per es. durante la corsa, le passeggiate in bicicletta, il nuoto e lo sci.

PRECAUZIONI PER L'USO DEL MARSUPIO ERGOBABY™:

Leggere attentamente tutte le istruzioni prima di montare e utilizzare il marsupio. Utilizzare questo marsupio solamente per i bambini di peso compreso tra 3,2 kg e 15 kg. Inoltre, il Marsupio non deve essere utilizzato con bambini di peso inferiore ai 3,2 kg e di altezza inferiore ai 50,8 cm. **IL BAMBINO DEVE ESSERE POSIZIONATO VERSO DI VOI FINCHÉ NON RIESCE A SOSTENERE LA PROPRIA TESTA.** Non lasciare mai il bambino incustodito dentro o vicino al Marsupio Ergobaby™. Non usare mai il Marsupio quando l'equilibrio o la mobilità sono compromessi a causa di esercizio fisico, sonnolenza, o patologie cliniche. Non usare mai il Marsupio durante lo svolgimento di attività come la cucina e la pulizia, che implicano l'uso di una fonte di calore o l'esposizione a sostanze chimiche. Non indossare mai il Marsupio durante la guida o come passeggero di un veicolo. Stai attenta quando bevi bevande calde per evitare di versarle sul bambino durante l'uso del Marsupio. Non sganciate mai la cinghia ventrale mentre il bambino è nel Marsupio. Fai attenzione poiché via via che il bambino diventa più attivo ha un rischio maggiore di cadere dal Marsupio. Porta un solo bambino per volta nel Marsupio. Non utilizzare/indossare mai più di un marsupio per volta. Il mento del bambino non deve MAI poggiare sul petto perché così restano parzialmente chiuse le sue vie aeree. Sotto il mento del bambino devono poter passare almeno due dita. Il portatore deve assicurarsi che le vie aeree del bambino siano sgombre e che il bambino stia respirando normalmente TUTTO IL TEMPO. I neonati prematuri, i neonati con problemi respiratori e i bambini sotto 4 mesi sono a maggior rischio di soffocamento. Assicurare il corretto posizionamento del bambino nel prodotto, comprese le gambe. La posizione del bambino deve essere controllata regolarmente per assicurarsi che il bambino sia posizionato correttamente nel marsupio, al centro, con le gambe nella posizione a rana e la testa eretta, e non pendente verso il basso o di lato. La testa del tuo bambino deve essere sostenuta dal cuscino per il collo fino a quando il bambino non ha un controllo forte e costante della testa e del collo. Occorre controllare regolarmente le braccia, le gambe ed i piedi del bimbo quando si trova nel Marsupio per verificare che non siano bloccati in alcun modo. Per eliminare la possibile compressione dell'addome e per facilitare la digestione e l'assimilazione si raccomanda di non utilizzare il Marsupio per circa 30 minuti dopo l'allattamento. Il Marsupio deve essere indossato in maniera tale che il bambino possa muovere la testa senza premere la sua faccia sul tuo corpo. Quando utilizzi il poggiatesta assicurati che il poggiatesta NON copra completamente il viso del bambino e controlla regolarmente il tuo bambino. Assicurati che vi sia un'apertura sufficiente che permetta il passaggio dell'aria. Assicurati che le dita del bambino non rimangano intrappolate nell'apertura della fibbia o nella fessura perché potrebbe causare danni al bambino. Aggancia sempre in maniera appropriata le cinghie quando il Marsupio non viene utilizzato. Tieni il Marsupio lontano dai bambini quando non viene utilizzato. Prima di ogni utilizzo verificate che tutte le fibbie, i ganci, le cinghie e le regolazioni siano stati assicurati. Ispeziona regolarmente il Marsupio per eventuali segni di usura e danni. Non utilizzare mai un Marsupio quando il tessuto, la chiusura o la fibbia è danneggiata. Prima dell'uso verificare la presenza di cuciture strappate, cinghie lacerate o tessuti e dispositivi di fissaggio danneggiati. Durante l'uso controllare regolarmente cinghie e fibbie per assicurarsi che la tensione e il posizionamento siano corretti. Utilizzate la posizione fronte strada, sulla schiena o su un fianco soltanto quando il bambino sostiene da solo la testa ed il collo. Vi sconsigliamo di cambiare posizione quando il bambino si trova nel marsupio. Estrarre il bimbo prima di cambiare la posizione del Marsupio. Per evitare incidenti quando si impara a posizionare il bambino nel Marsupio fate le prove su un letto o su una superficie morbida con l'assistenza di un altro adulto. Se possibile, indossa e toglie il Marsupio vicino ad una superficie sicura dove poggiare il bambino e in un posto sicuro. Presta particolare attenzione quando il bambino viene portato sulla schiena. Per i bambini più piccoli o per gli adulti con un busto lungo, occorre indossare la cintura ventrale in una posizione più in alto sul corpo, così la testa del bambino è posizionata sufficientemente vicina per essere baciata quando si usa la posizione frontale. Non utilizzare il marsupio fino a quando chi lo indossa comprende le istruzioni e le caratteristiche di sicurezza e si sente sicuro e a proprio agio in merito all'uso del prodotto. Questo marsupio è indicato per l'uso da parte di adulti sani. Come regola generale un individuo in buona salute dovrebbe essere in grado di portare il 20% del proprio peso corporeo nella tradizionale struttura a zaino. Il marsupio è sconsigliato per le persone affette da problemi di salute che possano interferire con l'utilizzo sicuro del prodotto. Se la persona che utilizza il marsupio dovesse manifestare problemi alle spalle o alla schiena, ne interrompa l'utilizzo e consulti un medico qualificato. Interrompere l'uso del Marsupio qualora il bimbo manifesti segni di disagio durante il trasporto per un certo periodo di tempo, fino a quando il bambino può essere trasportato senza mostrare disagio. Il bambino potrebbe riscaldarsi troppo in questo marsupio. Scegli il materiale adatto per vestire il bambino. Controlla la temperatura interna toccando con la mano il corpo del bambino.

I riferimenti alle età espresse in mesi sono solo linee guida generali e lo sviluppo di ciascun bambino è diverso. Verifica che il tuo bambino soddisfi i requisiti specifici d'uso.

Contattare il servizio clienti Ergobaby per ulteriore assistenza se necessario. Per le istruzioni video e ulteriori consigli visitate il sito web www.ergobaby.com (soltanto in lingua inglese).

Esclusione di responsabilità: Ergobaby™ utilizza colori della migliore qualità e sicurezza possibile per assicurarsi che il prodotto conservi il proprio colore e non contiene prodotti chimici dannosi. C'è sempre la possibilità che i colori sbiadiscano con il lavaggio. Ergobaby non è responsabile della perdita di colore dovuta a lavaggio.

Garanzia: Per informazioni sulla nostra garanzia, consultare Ergobaby.com. Ergo Baby Carrier Inc. garantisce i propri prodotti per i difetti di materiali e di fabbricazione. Siamo attenti a tutti i nostri prodotti e ripariamo, o sostituiamo gratuitamente ogni prodotto Ergobaby™ difettoso, durante i primi 12 mesi dall'acquisto. Per il servizio di garanzia sono necessarie la prova di acquisto e la restituzione del prodotto. Qualora abbiate una richiesta di intervento in garanzia contattate il nostro servizio clienti Ergobaby:

USA: customerservice@ergobaby.com, o +1 888-416-4888.

UE: info@ergobaby.eu, o +49 40 421 065 0

La garanzia non copre i danni causati da uso improprio o da qualsiasi utilizzo del Marsupio non conforme alle istruzioni descritte nel presente manuale. La garanzia non si estende ai Marsupi modificati rispetto alla loro forma originale. Possono esistere diritti di garanzia diversi o aggiuntivi a seconda del paese dell'acquirente. Nella misura in cui le leggi vigenti nella giurisdizione dell'acquirente di diritti di garanzia diversi o aggiuntivi, valgono tali garanzie che si sommano ai diritti di garanzia previsti.

SVARĪGA INFORMĀCIJA! SAGLABĀJIET INSTRUKCIJAS, LAI VELAK VĀRĒTU TĀS PARLASĪT.

▲ BRĪDINĀJUMS: IZKRIŠANAS UN NOSMAKŠANAS RISKS

IZKRIŠANAS RISKS – Mazuli var izkrist caur plato kājas atveri vai no ķengursomas augšējās atveres.

- Pirms katras lietošanas pārliedzieties, ka visas aizdares ir stingri nofiksētas.
- Noliecoties vai ejot, esiet īpaši uzmanīgi.
- Nekad noliecieties jostas vietā, salieciet ceļus.
- NELIETOT mazuliem, kuri ir vieglāki par 3,2 kg.
- Šo ķengursomu izmantojiet tikai bērniem, kuru svars ir no 3,2 līdz 15 kg.
- Lai novērstu izkrišanas risku, nodrošiniet, ka jūsu bērns ķengursomā atrodas drošā pozīcijā.

• NEKAD NEATSTĀJIET BĒRNU bez uzraudzības, ja viņš var piekļūt Ergobaby™ ķengursomai vai ir tajā ielikts.

NOSMAKŠANAS RISKS – Bērni līdz 4 mēnešu vecumam šajā somā var nosmakt, ja seja tiek stingri piespiesta nēsātāja ķermenim.

- Izmantojot siksnas, nepiespiediet bērnu pārāk cieši savam ķermenim.
- Atstājiet vietu galviņas kustībām.
- Nodrošiniet, lai bērna sejai nekad nekas netraucētu.
- Neļaujiet mazulim gulēt nēsāšanas pozīcijā uz vēdera ar muguru pret nēsātāju.

BRĪDINĀJUMS:

- Pastāvīgi novērojiet savu bērnu un nodrošiniet, ka viņa muti un degunu nekas nenosprosto.
- Ja bērns ir dzimis priekšlaicīgi, viņa svars dzimšanas brīdī ir bijis samazināts vai viņam ir īpašas medicīniskās prasības, pirms šī produkta lietošanas konsultējieties ar ārstu.
- Nodrošiniet, ka jūsu bērna zods nesaskaras ar viņa krūtīm, jo tādā gadījumā viņa elpošana var kļūt apgrūtināta, kas var izraisīt nosmakšanu.
- Esiet uzmanīgi, saliecieties vai noliecoties uz priekšu vai uz sāniem.
- Neatļaujiet mazulim ievietot savus pirkstus sprādzēs atverē.
- Nekad neatstājiet bērnu bez uzraudzības, ja viņš var piekļūt Ergobaby™ ķengursomai vai ir tajā ielikts.
- Šī ķengursoma nav piemērota lietošanai sportisku aktivitāšu laikā, piemēram, skrienot, braucot ar velosipēdu, peldot un slēpojo.

PIESARDZĪBAS PASĀKUMI, LIETOJOT ERGOBABY™ ĶENGURSOMU:

Pirms mikstās ķengursomas salikšanas un izmantošanas izlasiet visu instrukciju. Šo ķengursomu izmantojiet tikai bērniem, kuru svars ir no 3,2 līdz 15 kg. Bez iepriekš minētā, ķengursomu nedrīkst lietot tādu mazulu pārnēsāšanai, kuri ir vieglāki par 3,2 kg un īsāki par 50,8 cm.

LĪDZ BRĪDĪM, KAMĒR MAZULIS NEVAR PĀTNOTURĒT GALVIŅU, VIŅAM VAI VIŅAI JĀSĒŽ AR SEJU PRET JUMS. Nekad neatstājiet bērnu bez uzraudzības, ja viņš var piekļūt Ergobaby™ ķengursomai vai ir tajā ielikts. Nekad neizmantojiet mikro ķengursomu situācijās, kad aktivitāšu, miegainības vai veselības stāvokļa dēļ ir traucēta līdzsvara vai pārvietošanās spēja. Nekad neizmantojiet mikro ķengursomu, veicot darbus, kas saistīti ar karstuma avotu vai ķīmiskām vielām, piemēram, gatavojot ēst vai veicot tīrīšanu. Nekad nenēsājiet mikro ķengursomu, atrodoties transportlīdzeklī vai vadot to. Esiet piesardzīgi dzerot karstus šķidrumus, lai ķengursomas lietošanas laikā nepieļautu karstā šķidruma izšļakstīšanos uz mazula. Kamēr ķengursomā atrodas bērns, nekad neatsprādzējiet jostas siksnu. Nepieciešams apzināties, ka, ja mazulis kļūst aktīvāks, palielinās risks, ka mazulis var izkrist no ķengursomas. Ķengursomā vielaicīgi nevar nest vairāk kā vienu bērnu. Nekad vienlaicīgi nelietojiet / nevelciet mugurā vairāk kā vienu ķengursomu bērna pārnēsāšanai. Bērna zods NEKAD nedrīkst atbalstīties pret bērna krūtīm, jo šī poza daļēji noslēdz bērna elpceļus. Zem bērna zoda vienmēr jābūt brīvai telpai vismaz divu pirkstu platumā. Nēsātājam VIENMĒR jābūt pārliedzētam, ka bērna elpceļi ir brīvi un ka bērns elpo normāli. Priekšlaicīgi dzimušiem bērniem, bērniem ar elpošanas traucējumiem un zidājiem līdz 4 mēnešu vecumam pastāv lielāks nosmakšanas risks. Pārliedzieties, ka bērns, tai skaitā viņa kājas, somā ir ielikts pareizi. Regulāri pārbaudiet bērna stāvokli, lai pārliedzētos, ka bērns ķengursomā ievietots pareizi – novietots pa vidu ietupienā ar izvērstām kājām un augšup paceltu galvu, un nav noslīdējis uz leju vai sāniem. Jūsu mazula galviņa ir jāatbalsta ar kakla spilvenu līdz brīdim, kad bērns sāk stabili turēt galviņu un kaklu. Ķengursomā ievietotam bērnam regulāri jāpārbauda rokas, kājas un pēdas, lai pārliedzētos, ka ķengursoma tās nesaspiež. Lai nepieļautu iespējamo vēdera saspiešanu un, lai atvieglotu gremošanu un barības uzsūkšanos, nav ieteicams lietot ķengursomu pirms pagājušas apmēram 30 minūtes pēc mazula zīdīšanas vai barošanas ar pudeli. Ķengursoma ir jānes tā, lai mazulis var kustināt savu galvu, nepiespiežot savu seju pie jūsu ķermeņa. Lietojot kapuci, lūdzu, pārliedzieties, ka kapuce NEPARSEDZ mazula seju pilnībā, un regulāri pārbaudiet kapuces stāvokli. Pārliedzieties, ka atvere ir pietiekoši liela, lai caur to varētu izplūst gaiss. Nodrošiniet, ka mazula pirksti nav iekļuvuši sprādzēs atverē vai spraugā, jo tas var kļūt par mazula savainošanās cēloni. Vienmēr pareizi nostipriniet sprādzes, ja ķengursoma netiek lietota. Neuzglabājiet ķengursomu mazula tuvumā, ja tā netiek lietota. Pirms katras lietošanas pārliedzieties, ka visas sprādzes, slēdžņi, siksnas un regulatori ir stingri nostiprināti. Regulāri pārbaudiet ķengursomu, lai atklātu jebkādas nolietošānas un bojājumu pazīmes. Nekad nelietojiet ķengursomu, ja ir bojāts audums, līpslēdzējs vai sprādze. Pirms katras lietošanas

pārbaudiet, vai nav atīrušas šuves, saplēstas siksnas vai audums vai bojātas aizdares. Lietošanas laikā regulāri pārbaudiet siksnas un sprādzes, lai pārliedzētos par to pareizu nospirogojumu un novietojumu. Nēsāšanas pozīciju uz vēdera ar muguru pret nēsātāju, uz muguras un uz gurna izmantojiet tikai tad, kad bērns stabili tur galviņu. Nemainiet nēsāšanas pozīcijas, bērnam atrodoties ķengursomā. Pirms pozīcijas maiņas izņemiet bērnu no ķengursomas. Lai izvairītos no traumām, mācoties ievietot bērnu ķengursomā, dariet to uz gultas vai uz citas mīkstas virsmas ar cita pieaugušā palīdzību. Kad vien tas ir iespējams, uzliedziet un noņemiet ķengursomu tuvu virsmai, uz kuras var droši novietot mazuli, un dariet to drošā vietā. Esiet īpaši piesardzīgi, ja mazulis tiek nēsāts pozīcijā uz muguras. Nēsājot mazākus bērnus vai tad, ja pieaugušais ir gara auguma, ķengursomas jostas siksnā ir jāuzvelk augstāk uz ķermeņa, lai mazula galva atrodas pozīcijā, kurā ir viegli mazuli noskūpstīt, ja mazulis tiek nēsāts pozīcijā uz vēdera. Ķengursomu nedrīkst lietot, ja lietotājs nav izlasījis vai neizprot instrukciju un drošības pasākumus, kā arī, lietojot ķengursomu, nejutas ērti vai pārliedzēti. Ķengursomu paredzēts izmantot tikai veselīem pieaugušajiem. Parasti personai ar labu veselību vajadzētu spēēt pārņemt 20% no sava ķermeņa svara tradicionālā dizaina mugursomā. Ķengursomu nevajadzētu izmantot personai ar veselības traucējumiem, kas varētu ietekmēt somas lietošanas drošību. Ja personai, kas lieto ķengursomu, rodas pleca, muguras vai kakla problēmas, pārtrauciet somas lietošanu un konsultējaties ar kvalificētu veselības aprūpes speciālistu. Ja nēsāšanas laikā bērns izrāda diskomforta pazīmes, uz laiku pārtrauciet ķengursomas lietošanu; atsāciet to tad, kad nēsāšana bērnam neizraisa diskomfortu. Bērnam šajā ķengursomā var kļūt karsti. Lūdzu, izvālieties tādu bērna apģērbu, kas pagatavots no atbilstoša materiāla. Pārbaudiet ķengursomas iekšpusē temperatūru, aptaustot mazula ķermeni ar savu roku. Atsauces uz mazula vecumu mēnešos kalpo tikai kā vispārīgas norādes, jo katra mazula attīstība ir atšķirīga. Lūdzu, pārbaudiet, vai jūsu mazulis atbilst konkrētajām prasībām, kas attiecināmas uz lietošanu.

Ja nepieciešama vēl papildu palīdzība, sazinieties ar Ergobaby klientu apkalpošanas dienesta pārstāvi. Lietošanas pamācības video un papildu padomus, lūdzu, skatiet www.ergobaby.com (tikai angļu valodā).

Atruna: Ergobaby™ izmanto tikai augstākās kvalitātes un iespējami drošākās krāsas, lai izstrādājumam tiktu nodrošināta noturīga krāsa, bet tas nesaturētu kaitīgas ķīmiskās vielas. Vienmēr pastāv iespējamība, ka krāsas, atkārtoti mazgājot, izbalēs. Ergobaby neuzņemas atbildību par mazgāšanas laikā izbalējušām krāsām.

Garantija: informāciju par garantiju, lūdzu, skatiet Ergobaby.com. Ergo Baby Carrier, Inc. garantē, ka tā izstrādājumiem nav ražošanas un materiālu defektu. Mēs uzņemamies atbildību par visiem saviem izstrādājumiem un pirmo 12 mēnešu laikā pēc iegādes bez maksas salabosim vai nomainīsim jebkuru defektīvu Ergobaby™ izstrādājumu. Jā saglabā pirkumu apliecināošs dokuments un izstrādājums jāatgriež garantijas servisā. Ja vēlaties pietiekt garantijas pieprasījumu, lūdzu, sazinieties ar Ergobaby klientu apkalpošanas dienestu:

ASV: customerservice@ergobaby.com vai +1 888-416-4888

Eiropas Savienība: info@ergobaby.eu vai +49 40 421 065 0

Garantija neattiecas uz bojājumiem, kas radušies nepareizas ķengursomas lietošanas rezultātā, vai lietojot ķengursomu neatbilstoši šajā rokasgrāmatā sniegtajām instrukcijām. Garantija neattiecas uz ķengursomu, kurai jebkāda veidā mainīta tās oriģinālā konstrukcija. Pircēja valsts likumdošana var noteikt atšķirīgas vai papildu garantijas tiesības. Garantija tiek piemērota un papildina garantijas tiesības tādā apjomā, kā pircēja valsts likumdošana nosaka atšķirīgas vai papildu garantijas tiesības.

DŮLEŽITÉ! POKYNY USCHOVEJTE PRO BUDOUCÍ NAHLÉDNUTÍ A POUZITÍ.

▲ UPOZORNĚNÍ: NEBEZPEČÍ PÁDU A UDUŠENÍ

NEBEZPEČÍ PÁDU – Děti mohou propadnout širokým otvorem pro nohy nebo vypadnout z nosítek ven.

- Před každým použitím se ujistěte, že jsou všechna zapínání bezpečně zapnuta.
- Krácejte a sklánějte se opatrně.
- Nikdy neohýbejte záda; doporučujeme vám podřepnout si.
- NEPOUŽÍVEJTE pro děti s hmotností nižší než 3,2 kg.
- Toto nosítko je vhodné pouze pro děti od 3,2 do 15 kg.
- Abyste zabránili nebezpečí pádu, ujistěte se, že vaše dítě bezpečně v nostíku sedí.
- NIKDY NENECHÁVEJTE DÍTĚ v nosítku Ergobaby nebo v jeho blízkosti bez dozoru.

NEBEZPEČÍ UDUŠENÍ – U tohoto výrobku hrozí u dětí do 4 měsíců riziko udušení, pokud je jejich obličej přitlačen příliš těsně k vašemu tělu.

- Neupevňujte dítě k vašemu tělu příliš těsně.
- Vytvořte dítěti prostor pro volný pohyb hlavy.
- Dbejte na to, aby po celou dobu nošení neměl obličej dítěte jakoukoli překážku.
- Nedovolte, aby dítě spalo v přední poloze nošení směřující ven.

UPOZORNĚNÍ:

- Neustále své dítě pozorujte a zajistěte, aby jeho ústa a nos nebyly ničím zahrazeny.
- Před použitím doporučujeme: u dětí narozených předčasně, s nízkou porodní váhou a u dětí s horším zdravotním stavem nejprve vyhledat radu od lékaře.
- Zajistěte, aby brada dítěte nespočívala na jeho hrudi, neboť tato poloha může omezit jeho dýchání, což by mohlo vést k udušení.

- Vaše rovnováha může být nepříznivě ovlivněna jak vašim pohybem, tak i pohybem dítěte.
- Budte opatrní při ohýbání a sklánění dopředu nebo do stran.
- Nedovolte, aby dítě vkládalo své prsty do otvoru spony.
- Nikdy nenechávejte dítě v nosítku Ergobaby™ nebo v jeho blízkosti bez dozoru.
- Toto nosítko není vhodné k použití během sportovních aktivit, např. běh, cyklistika, plavání a lyžování.

OPATŘENÍ PRO POUŽÍVÁNÍ NOSÍTKA ERGOBABY™:

Před sestavením a použitím tohoto měkkého nosítka si přečtěte všechny pokyny k jeho použití. Nosítko nepoužívejte u dětí, jejichž hmotnost je menší než 3,2 kg a jejichž výška je menší než 50,8 cm. **DOKUD DÍTĚ NEUDRŽÍ SAMO HLAVU VZHŮRU, MUSÍ BYT PORÁD NASMĚROVÁNO OBLÍČÍEM K VÁM.** Nikdy nenechávejte dítě v nosítku Ergobaby™ nebo v jeho blízkosti bez dozoru. Nikdy nepoužívejte měkké nosítko, pokud je vaše rovnováha nebo mobilita narušena v důsledku tělesné únavy, ospalosti nebo z důvodu špatného zdravotního stavu. Nikdy nepoužívejte měkké nosítko při činnostech jako vaření a úklid, které předpokládají vystavení zdrojům tepla nebo chemikáliím. Nikdy nenoste měkké nosítko při řízení motorového vozidla nebo během jízdy v něm. Budte opatrní při pití horkých nápojů, aby nedošlo k jeho rozlití na dítě při použití nosítka. Nikdy rozeptejte opasek, když je dítě v nosítku. Uvědomte si, že jak se dítě stává aktivnější, hrozí mu větší nebezpečí pádu z nosítka. V dětském nosítku noste pouze jen jedno dítě. Nikdy nepoužívejte/nenoste více jak jedno nosítko současně.

Brada dítěte nesmí NIKDY spočívat na hrudi dítěte, neboť se tak částečně blokuje jeho dýchací cesty. Před bradou dítěte je třeba vždy zajistit volný prostor v šířce alespoň dvou prstů. Osoba nesoucí nosítko se musí VŽDY ujistit, že dýchací cesty dítěte jsou volné, a že dítě dýchá normálně za všech okolností. Předčasně narozené děti, děti trpící dýchacími potížemi a děti mladší než 4 měsíce jsou nejvíce vystaveny riziku udušení. Zajistěte správné umístění dítěte do nosítka včetně jeho nožiček. Polohu dítěte je třeba pravidelně kontrolovat, abyste se ujistili, že dítě je správně v nosítku usazeno, řádně uprostřed, s roztaženými nohama ve dřepu a hlavou ve vzpřímené poloze a tak, aby nesklouzávalo dolů nebo ke straně. Hlavíčku vašeho dítěte by měl podírat krční polštář, dokud se u dítěte neukáže, že je krk dostatečně zpevněný. Jakmile je dítě umístěné v nosítku, je nutné pravidelně kontrolovat jeho ruce, nohy a chodidla, zda nejsou nosítkem někde příliš sevřeny či přiskrceny. Abyste vyloučili možné stlačení břicha a pro lepší trávení a vstřebávání, doporučujeme nepoužívat nosítko přibližně 30 minut po kojení nebo krmení z láhve. Nosítko je třeba nosit tak, aby se dítě mohlo pohybovat hlavou a bez přitisknutí tváře na vaše tělo. Při používání kapucky prosím zajistěte, aby kapucka úplně NEZAKRYVALA tvář dítěte a pravidelně své dítě kontrolujte. Ujistěte se, že existuje dostatek volného prostoru pro průchod vzduchu. Zajistěte, aby se prsty dítěte nezachytily do otvoru nebo mezery spony, neboť by se mohlo zranit. Vždy upevněte spony správně, když se nosítko nepoužívá. Když nosítko nepoužíváte, udržujte jej z dosahu dětí. Před každým použitím zkontrolujte, zda jsou všechny spony, patentky, popruhy a seřizovací prvky bezpečné. Pravidelně kontrolujte nosítko, zda není opotřebené a poškozené. Nikdy nepoužívejte nosítko, když jsou tkaniny, poutka nebo spony poškozené. Před každým použitím zkontrolujte, zda nejsou švy popraskané, popruhy či tkanina natržené a upínací spony poškozené. Během používání pravidelně kontrolujte popruhy a spony, zda jsou správně napnuté a nastavené. Nošení na zádech nebo na boku v přední poloze nošení směřující ven je vhodné jen u dítěte, které dokáže udržet pevně a trvale vztyčenou hlavu. Neměňte polohu nosítka, pokud v něm nesete dítě. Dříve než změníte polohu nosítka, vyndejte dítě ven. Abyste předešli úrazům, až se budete učit vkládat dítě do nosítka, dělejte to nad postelí anebo jiným měkkým povrchem a za pomoci druhé dospělé osoby. Kdykoli je to možné, noste a svlékejte nosítko v blízkosti bezpečného povrchu pro dítě a na bezpečném místě. Věnujte zvláštní pozornost tomu, když dítě nosíte v zadní poloze. U menších dětí nebo u dospělých s dlouhým trupem noste pás nosítka výše na těle, aby hlava dítěte byla umístěna dostatečně blízko k polibení, když je v přední poloze nošení. Nosítko se nesmí použít, dokud se uživatel neseznámí s pokyny a bezpečnostními prvky tak, aby jim porozuměl a byl si jistý, jak nosítko zodpovědně a náležitě používat. Nosítko je určeno pouze pro používání zdravými dospělými osobami. Všeobecně platí, že zdravý člověk by měl být schopen unést 20 % své vlastní váhy v tradičním rucksaku. Nosítko nesmí používat osoby se zdravotními problémy, které by mohly ovlivnit bezpečné používání výrobku. Pokud se během používání nosítka dostaví zdravotní potíže v oblasti ramene, zad nebo krku, přestaňte nosítko používat a vyhledejte odborného lékaře. Pokud dítě projeví po určité době nošení známky nepohodlí, přerušte používání nosítka a počkejte, dokud nebude možné dítě opět nést bez projevů nepohodlí. Dítěti by mohlo být v těchto nosítkách horko. Vyberte prosím vhodné materiály oblečení, které má dítě nosit. Kontrolujte teplotu dítěte dotykem ruky na jeho tělíčko.

Odkazy na věk dítěte dle měsíce jsou pouze obecná vodítka a vývoj každého dítěte je jiný. Ověřte prosím, že vaše dítě splňuje specifické požadavky pro použití.

V případě potřeby se obraťte na zákaznický servis společnosti Ergobaby. Video s pokyny a dalšími radami najdete na stránkách www.ergobaby.com (pouze v angličtině).

Upozornění: Společnost Ergobaby™ využívá pouze nejvyšší kvalitu a nejbezpečnější barviva, aby produkt udržoval svou barvu, ale byl bez škodlivých chemikálií. Přesto vždy existuje možnost, že barvy při mytí vyblednou. Ergobaby nemůže nést odpovědnost za vybledlé barvy způsobené praním.

Záruka: Informace o naší záruce najdete na stránkách Ergobaby.com. Společnost Ergo Baby Carrier, Inc. ručí za své výrobky a v případě vad materiálu nebo zpracování, stojíme za všemi svými produkty, které buď bezplatně opravíme nebo vyměníme v průběhu prvních 12 měsíců po nákupu - jedná se pouze o ty výrobky Ergobaby™, které nesou vadu. Vyžadujeme doklad o zakoupení a výrobek je potřebné navrátit záručnímu servisu. Pokud chcete uplatnit nárok na záruku, obraťte se na zákaznický servis Ergobaby:

USA: customerservice@ergobaby.com nebo +1 888-416-4888

EU: info@ergobaby.eu nebo +49 40 421 065 0

Záruka se nevztahuje na poškození způsobené nesprávným používáním nosítka nebo jakýmkoli jiným používáním, které není v souladu s pokyny uvedenými v tomto návodu. Záruka se nevztahuje na nosítko, u kterých byla jakkoliv upravena původní konstrukce. Jiná nebo další záruční práva mohou existovat v jurisdikci kupujícího. V případě, že v rámci zákonů jurisdikce kupujícího existují odlišná nebo doplňující záruční práva, pak budou tato práva uplatněna a budou doplněním záručních práv poskytovaných společností.

DK

VIGTIGT! GEM INSTRUKTIONERNE TIL SENERE OPSLAG OG ANVENDELSE.

⚠ ADVARSEL: FALD- OG KVÆLNINGSFARE

FALDFARE – Babyer kan falde igennem en bred benåbning eller ud af bæreselen.

- Alle spænder mv. skal kontrolleres før brug.
- Vær særligt opmærksom, når du går eller læner dig frem.
- Bøj aldrig i ryggen; bøj i knæene.
- MÅ IKKE BRUGES til babyer, der vejer mindre end 3,2 kg.
- Brug kun denne bæreselen til babyer på mellem 3,2 og 15 kg.
- For at undgå farer i forbindelse med fald, skal du sørge for at dit barn sidder sikkert i bæreselen.
- LAD ALDRIG BARNET VÆRE ALENE uden opsyn i eller med Ergobaby bæreselen.

KVÆLNINGSFARE – Babyer på under 4 måneder kan kvæles i dette produkt, hvis deres ansigt presses ind mod din krop.

- Stram ikke selen for stramt til om dig selv og baby.
- Sørg for, at der er plads til, at barnet bevæger hovedet.
- Hold altid babys ansigt frit.
- Lad ikke barnet sove i udadvendt bæreposition foran.

ADVARSEL:

- Hold konstant opsyn med dit barn for at sikre, at intet obstruerer næse og mund.
- Rådfør dig med en læge eller sundhedspersonalet før du bruger dette produkt til et for tidligt født barn eller et barn med lav fødselsvægt eller sundhedsproblemer.
- Sørg for at dit barns hage ikke hviler på dets bryst, da det kan begrænse vejrtrækningen og føre til kvælning.
- Din balance kan blive påvirket negativt af dine og barnets bevægelser.
- Vær forsigtig, når du bøjer eller læner dig fremover eller sidelæns.
- Lad ikke dit barn føre sine fingre ind i et spændes åbning.
- Efterlad aldrig baby uden opsyn i eller sammen med Ergobaby™ bæreselen.
- Denne bæresele er ikke egnet til brug under sportsudøvelser som f.eks. løb, cykling, svømning og skisport.

FORSIGTIGHEDSREGLER I FORBINDELSE MED BRUG AF EN ERGOBABY™ BÆRESELE:

Læs alle anvisninger grundigt før bæreselens samles og tages i brug. Brug kun denne bæreselen til babyer på mellem 3,2 og 15 kg. Desuden er bæreselen ikke beregnet til brug med babyer, der vejer under 3,2 kg og er mindre end 50,8 cm. **BARNET SKAL VENDE IND MOD DIG, INDTIL DET KAN HOLDE SIT HOVED SELV.** Efterlad aldrig baby uden opsyn i eller sammen med Ergobaby™ bæreselen. Brug aldrig en blød bæresele, når balancen eller mobiliteten er nedsat på grund af træning, dødsighed eller sundhedsproblemer. Brug aldrig en blød bæresele, når du er i færd med aktiviteter såsom madlavning og rengøring. Vi anbefaler en varmekilde eller udsættelse for kemiske produkter. Brug aldrig en blød bæresele, når du kører bil eller er passager i en bil. Vær forsigtig, når du drikker varme drikke for at undgå at spilde en varm drik på barnet, når du bruger bæreselen. Du må aldrig løse taljeselen, mens barnet sidder i bæreselen. Vær opmærksom på, at efterhånden som barnet bliver mere aktivt, så har det større risiko for at falde ud af bæreselen. Bær kun ét barn ad gangen i en bæresele. Brug/bær aldrig mere end én bæresele ad gangen.

Barnets hage må ALDRIG hvile på barnets brystkasse, da dette delvist lukker for barnets luftveje. Der skal altid være mindst to fingres bredde luft under babys hage. Bærerer skal sikre sig, at barnets luftveje er frie, og at barnet trækker vejret normalt TIL ALLE TIDER. For tidligt fødte spædbørn med vejrtrækningsproblemer og spædbørn på under 4 måneder har størst risiko for kvælning. Sørg for at anbringe baby korrekt i produktet, herunder med korrekt benposition. Barnets placering skal kontrolleres regelmæssigt for at sikre, at det sidder rigtigt i bæreselen, hvor det er centreret med benene i frøstilling og hovedet oprejst og ikke faldende ned mod brystet eller til siden. Dit barns hoved skal være understøttet af nakkeputen, indtil det er stærkt nok til at holde sit hoved selv. Vi anbefaler ikke, at der skiftes bæreposition, mens Hold jævnligt øje med babys arme, ben og fødder, når han/hun sidder i bæreselen for at sikre, at de ikke klemmes i bæreselen. Det frarådes at bruge en bæresele i omkring 30 minutter efter at have puslet barnet eller givet det sutteflaske, for så vidt muligt at undgå at sammenpresse maven og hjælpe med at fordøje og absorbere. Bæreselen skal bæres på en måde, der giver barnet mulighed for at bevæge sit hoved uden at presse ansigtet ind mod din krop. Når du bruger hættan, skal du sørge for at den IKKE dækker barnets ansigt fuldstændigt og du skal jævnligt holde opsyn med barnet. Sørg for, at der er åbning nok til at luften kan passere igennem. Sørg for at barnets fingre ikke bliver fanget i et spændes åbning, da de kan komme i klemme. Spænd altid spænderne korrekt, når bæreselen ikke bruges. Hold bæreselen udenfor børns rækkevidde, når den ikke bruges. Kontrollér, om alle spænder, trykknapper, stropper og justeringsremme er sikre, før bæreselen bruges hver gang. Undersøg jævnligt bæreselen for tegn på slid og beskadigelser. Brug aldrig en bæresele med beskadiget stof, lukkeme-kanisme eller spænde. Kontrollér, om der findes optrævede somme, iturevne stropper eller stof og beskadigede spænder før hver brug. Kontrollér regelmæssigt stropper og spænder, mens bæreselen bruges for at sikre, at udstyret er spændt korrekt og placeret rigtigt. Udadvendt position foran, ryg- og hoftepositionen må kun bruges, når barnet har en god og vedholdende hoved- og nakkekontrol. Vi anbefaler ikke, at der skiftes bæreposition, mens barnet sidder i bæreselen. Løft babyen ud af bæreselen, før du ændrer selens position. Det tilrådes at øve sig i at sætte babyen i bæreselen over en seng eller et andet blødt underlag med en anden voksen som hjælper for at undgå skader. Du skal så vidt muligt bære og tage bæreselen af i nærheden af en sikker flade, der kan tage imod barnet. Du skal

være særlig forsigtig, når barnet bæres på ryggen. For små babyer eller voksne med en lang buste, skal bæreselens mavebælte placeres højere oppe på kroppen, således at barnets hoved er tæt nok på for at få et kys, når bæreselen bæres foran. Bæreselen bør ikke anvendes med mindre og før brugeren har forstået anvisningerne og sikkerhedsforanstaltningerne og har det godt med og føler sig i stand til at anvende bæreselen. Denne bæreselen er kun beregnet til brug for raske voksne. Som tommelfingerregel skal en person med et godt helbred kunne bære 20 % af sin egen kropsvægt i en traditionel rygsækmodel. Bæreselen må ikke bruges af personer med sundhedsproblemer, som kan komplicere den sikre brug af produktet. Hvis den person, der bruger bæreselen, udbæreselen skulder-, ryg- eller nakkeproblemer, skal vedkommende straks holde op med at bruge bæreselen og søge kvalificeret lægehjælp. Stop brugen af bæreselen, hvis babyen viser tegn på ubehag, når den bæres, og fortsæt først, når babyen kan bæres uden at vise tegn på ubehag. Barnet kan blive varmt inde i denne bæresele. Vælg det rigtige materiale i forhold til barnet. Kontrollér jævnligt temperaturen inde i selen ved at røre ved barnets krop med hånden. Henvisninger til aldre i forhold til måneder er kun vejledende og alle babyer udbæreselen sig forskelligt. Kontroller, at dit barn lever op til de specifikke krav for brug. Kontakt Ergobabys kundeservice for at få yderligere assistance. På www.ergobaby.com (kun på engelsk) kan du se en instruktionsvideo og få yderligere vejledning.

Ansvarsfraskrivelse: Ergobaby™ bruger kun den sikreste farve af højeste kvalitet for at sikre, at et produkt ikke smitter af, men er fri for skadelige kemikalier. Der er altid en risiko for, at farverne kan bleges ved vask. Ergobaby kan ikke holdes ansvarlig for afblegede farver grundet vask.

Garanti: Se venligst ergobaby.com for information om garanti. Ergo Baby Carrier, Inc. garanterer for at dets produkter er fri for defekter i materialer og udførsel. Vi garanterer for alle vores produkter, og vi vil enten reparere eller erstatte ethvert defekt Ergobaby™ produkt uden vederlag inden for de første 12 måneder efter købet. Et købsbevis er nødvendigt og produktet skal returneres ved garantiservice. Såfremt du vil fremsætte et krav i henhold til garantien, skal du kontakte Ergobabys kundeservice på:

USA: customerservice@ergobaby.com, eller +1 888-416-4888

EU: info@ergobaby.eu, eller +49 40 421 065 0

Garantien dækker ikke skader påført ved misbrug eller enhver anden brug, der ikke er i overensstemmelse med instruktionerne i denne vejledning. Garantien dækker ikke for bæreseler, der forekommer at være blevet ændret på nogen måde fra dens originale konstruktion. Der kan være tale om anderledes eller yderligere garantitrettheder i køberens retskreds. I det omfang hvor andre eller yderligere garantitrettheder er gældende i køberens retsområde, vil disse yderligere garantier være gældende som et supplement til de udstedte garantier.

SK

Dôležité! POKYNY USCHOVAJTE PRE BUDÚCE NAHLIADNUTIE a POUŽITIE.

▲ UPOZORNENIE: NEBEZPEČIE PÁDU A UDUSENIA

NEBEZPEČIE PÁDU - Deti môžu z nosiča vypadnúť cez veľký otvor na nohy alebo vypadnúť z nosiča von..

- Pred každým použitím sa uistite, že sú všetky zapínania sú bezpečne zapnuté.
- Kráčajte a skláňajte sa opatrne.
- Nikdy neohýbajte chrbát; doporučujeme vám predkloniť sa do podrepu.
- NEPOUŽÍVAJTE pre deti s hmotnosťou menšou ako 3,2 kg.
- Tento nosič používajte len u detičiek s hmotnosťou 3,2 kg až 15 kg.
- Aby ste zabránili nebezpečeniu pádu, uistite sa, že vaše dieťa bezpečne v nosiči sedí.
- Dieťa v nosiči Ergobaby NIKDY NENECHÁVAJTE bez dozoru.

NEBEZPEČIE UDUSENIA - U tohoto výrobku hrozí u detí do 4 mesiacov riziko udusenía, pokiaľ je ich tvár prítlačená príliš tesne k vášmu telu.

- Neupevňujte dieťa k vášmu telu príliš tesne.
- Vytvorte dieťaťu priestor pre voľný pohyb hlavy.
- Dbajte na to, aby po celú dobu nosenia nemala tvár dieťaťa akúkoľvek prekážku.
- Nedopustite, aby dieťa zaspalo v polohe vpredu s tvárou dopredu.

UPOZORNENIE:

- Neustále svoje dieťa pozorujte a zaistite, aby jeho ústa a nos neboli ničím zahradené.
- Pred použitím doporučujeme: u detí narodených predčasne, s nízkou pôrodnou váhou a u detí s horším zdravotným stavom najskôr vyhľadať radu od lekára.
- Zabezpečte, aby brada dieťaťa nespočívala na jeho hrudi, pretože táto poloha môže obmedziť jeho dýchanie, čo by mohlo viesť k uduseniu.
- Buďte opatrní pri ohýbaní a skláňaní dopredu alebo do strán.
- Nedovoľte, aby dieťa vkladalo svoje prsty do otvoru spony.
- Nikdy nenechávajte dieťa v nosiči Ergobaby™ alebo v jeho blízkosti bez dozoru.
- Tento nosič není vhodný k použitiu počas športových aktivít, napr. beh, cyklistika, plávanie a lyžovanie.

OPATRENIE PRE POUŽÍVANIE NOSIČA ERGOBABY™:

Pred zostavením a použitím tohoto mäkkého nosiča si prečítajte všetky pokyny k jeho použitiu. Tento nosič používajte len u detičiek s hmotnosťou 3,2 kg až 15 kg. Navyše nosiče nepoužívajte u detí, ktorých hmotnosť je menšia ako 3,2 kg a ich výška je menšia než 50,8 cm. **DO DOBY, NEŽ DIEŤA DOKÁŽE SAMO UDRŽAŤ HLAVU HORE, MUSÍ BYŤ NEUSTÁLE OTOČENÉ TVÁROU K VÁM.** Nikdy nenechávajte dieťa v nosiči Ergobaby™ alebo v jeho blízkosti bez dozoru. Nikdy nepoužívajte mäkký nosič, pokiaľ je vaša rovnováha alebo mobilita narušená v dôsledku telesnej únavy, ospalosti alebo z dôvodov špatného zdravotného stavu. Nikdy nepoužívajte mäkký nosič pri činnostiach ako varenie a upratovanie, ktoré predpokladajú vystavenie zdrojom tepla alebo chemikáliám. Nikdy nenoste mäkký nosič pri riadení motorového vozidla alebo počas jazdy v ňom. Buďte opatrní pri pití horúcich nápojov, aby nedošlo k jeho rozliatiu na dieťa pri použití nosiča. Nikdy nerozopínajte opasok, keď je dieťa v nosiči. Uvedomte si, že ako sa dieťa stáva aktívnejšie, hrozí mu väčšie nebezpečenie pádu z nosiča. V detskom nosiči noste iba jedno dieťa. Nikdy nepoužívajte/nenoste viac ako jeden nosič. Brada dieťaťa nesmie NIKDY spočívať na hrudi dieťaťa, pretože sa tak čiastočne blokujú dýchacie cesty dieťaťa. Pred bradou dieťaťa je potrebné vždy zaistiť voľný priestor v šírke ale aspoň dvoch prstov. Osoba nesúca nosič sa musí VŽDY uistiť, že dýchacie cesty dieťaťa sú voľné a že dieťa dýcha normálne za všetkých okolností. Predčasne narodené deti, deti trpiace dýchacími ťažkosťami a deti mladšie než 4 mesiace sú najviac vystavené riziku udusenía. Zabezpečte správne umiestnenie dieťaťa do nosiča vrátane jeho nožičiek. Polohu dieťaťa je nutné pravidelne kontrolovať, aby ste sa presvedčili, že dieťa v nosiči správne sedí, je v strede s mierne rozkročenými a pokrčenými nohami, hlavu má vo vzpriamenej polohe a nepadá mu dolu ani nabok. Hlava vášho dieťaťa by mala byť podopieraná vankúšom na krk, až kým dieťa nepreukáže silné a trvalé držanie hlavy a krku. Akonáhle je dieťa umiestnené v nosiči, je nutné pravidelne kontrolovať jeho ruky, nohy a chodidlá, či nie sú nosičom niekde príliš zovreté či priškrcené. Aby ste vylúčili možné stlačenie brucha a pre lepšie trávenie, doporučujeme nepoužívať nosič približne 30 minút po kojení alebo kŕmení z fľaše. Nosič je potrebné nosiť tak, aby sa dieťa mohlo pohybovať hlavou a bez prítlačenia tváre na vaše telo. Pri používaní kapucne prosím zaistite, aby kapučna úplne NEZAKRYVALA tvár dieťaťa a pravidelne svoje dieťa kontrolujte. Uistite sa, že existuje dostatok voľného priestoru pre prechod vzduchu. Zaistite, aby sa prsty dieťaťa nezachytili do otvoru alebo do medzery spony, pretože by sa mohlo zraniť. Vždy upevnite spony správne, keď sa nosič nepoužíva. Keď nosič nepoužívate, udržiňte ho z dosahu detí. Pred každým použitím skontrolujte, či sú všetky spony, patentky, popruhy a nastavovacie prvky bezpečné. Pravidelne kontrolujte nosič, či nie je opotrebovaný a poškodený. Nikdy nepoužívajte nosič, keď sú tkaniny, pútká alebo spony poškodené. Pred každým použitím skontrolujte, či nie sú švy a popruhy popraskané, či nie je tkanina natrhnutá a upínacie spony, či nie sú poškodené. Počas používania pravidelne kontrolujte popruhy a spony, či sú správne napnuté a nastavené. Polohu nosenia vpredu tvárou dopredu, na chrbte, alebo na boku používajte, len ak dieťa preukázalo silné a trvalé držanie hlavy a krku. Nemeňte polohu nosiča, pokiaľ v ňom nesiete dieťa. Skôr než zmeníte polohu nosiča, vyberte dieťa von. Aby ste predišli úrazom, až sa budete učiť vkladáť dieťa do nosiča, robte to nad posteľou alebo iným mäkkým povrchom a za pomoci druhej dospelaj osoby. Kedykoľvek je to možné, noste a vyzliekajte nosič v blízkosti bezpečného povrchu pre dieťa a na bezpečnom mieste. Venujte zvláštnu pozornosť tomu, keď dieťa nosíte v polohe na chrbte. Pri menších deťoch alebo dospelých s dlhým trupom, by sa driekový pás mal umiestniť vyššie na tele, aby hlava dieťaťa bola dostatočne blízko na pobozkanie, keď ho nesiete vpredu. Nosič sa nesmie použiť, kým sa používateľ neoboznámí s pokynmi a bezpečnostnými prvkami tak, aby im porozumel a bol si istý, ako nosič zodpovedne a náležite používať. Nosič je určený len pre používanie zdravými dospelými osobami. Všeobecne platí, že zdravý človek by mal byť schopný uniesť 20 % svojej vlastnej váhy v tradičnom ruksaku. Nosič nesmú používať osoby so zdravotnými problémami, ktoré by mohli ovplyvniť bezpečné používanie výrobku. Ak sa počas používania nosiča dostavia zdravotné ťažkosti v oblasti ramena, chrbta alebo krku, prestaňte nosič používať a vyhľadajte odborného lekára. Ak dieťa prejaví po určitej dobe nosenia známky nepohodlia, prerušte používanie nosiča a počkajte, kým nebude možné dieťa opäť niesť bez prejavov nepohodlia. Dieťa by sa mohlo v tomto nosiči prehriať. Pre oblečenie dieťaťa vyberte správne materiály. Dotykom ruky na detské telo skontrolujte teplotu vo vnútri.

Odkazy na vek dieťaťa podľa mesiaca sú iba všeobecné informácie a vývoj každého dieťaťa je iný. Skontrolujte, či vaše dieťa spĺňa špecifické požiadavky na používanie nosiča.

V prípade potreby sa obráťte na zákaznický servis spoločnosti Ergobaby. Video s pokynmi a ďalšími radami nájdete na stránkach www.ergobaby.com (iba v angličtine).

Upozornenie: Spoločnosť Ergobaby™ využíva iba najvyššiu kvalitu a najbezpečnejšie farbivá, aby produkt udržoval svoju farbu, ale bol bez škodlivých chemikálií. Napriek tomu vždy existuje možnosť, že farby pri praní vyblednú. Ergobaby nemôže niesť zodpovednosť za vyblednuté farby spôsobené práním.

Záruka: Informácie o našich zárukách nájdete na stránkach ergobaby.com. Spoločnosť Ergo Baby Carrier, Inc. ručí za svoje výrobky a v prípade väd materiálu alebo spracovaní, stojíme za všetkými svojimi produktmi, ktoré buď bezplatne opravíme alebo vymeníme v priebehu prvých 12 mesiacov po nákupe - jedná sa iba o tie výrobky Ergobaby™, ktoré nesú vadu. Vyžadujeme doklad o zakúpení a výrobok je potrebné navrátiť záručnému servisu. Pokiaľ chcete uplatniť nárok na záruku, obráťte sa na zákaznický servis Ergobaby:

USA: customerservice@ergobaby.com alebo +1 888-416-4888

EU: info@ergobaby.eu alebo +49 40 421 065 0

Záruka se nevztahuje na poškodenie spôsobené nesprávnym používaním nosiča alebo akýmkoľvek iným používaním, ktoré nie je v súlade s pokynmi uvedenými v tomto návode. Záruka sa nevztahuje na nosiče, u ktorých bola akákoľvek upravovaná pôvodná konštrukcia. Iné alebo ďalšie záručné práva môžu existovať v práve kupujúceho. V prípade, že v rámci zákonov práva kupujúceho existujú odlišné záručné práva, tak budú tieto práva uplatnené a budú doplnením záručných práv poskytovaných spoločnosťou.

SVARBU! IŠSAUGOKITE ŠIAS NAUDOJIMO INSTRUKCIJAS ATEIČIAI.

⚠ ĮSPĖJIMAS: PAVOJUS IŠKRISTI IR UŽDUSTI

PAVOJUS IŠKRISTI – Kūdikis gali iškristi per nešioklės skylę kojoms ar tiesiog iš nešioklės.

- Prieš kiekvieną naudojimą, patikrinkite ar visos tvirtinimo detalės yra saugiai užfiksuotos.
- Būkite ypač atsargūs lenkdamiesi arba vaikščiodami.
- Niekada nesilenkite per liemenį; tūptikės lenkdami kelius.
- Nešioklės nenaudokite sveriantiems mažiau nei 3,2kg kūdikiams.
- Nešioklę naudokite tik 3,2–15 kg sveriantiems kūdikiams.
- Kad išvengtumėte pavojaus kūdikiui iškristi, įsitinkite, kad jūsų vaikas teisingai įdėtas į nešioklę.
- Kūdikio niekada nepalikite be priežiūros Ergobaby™ nešynėje arba su ja.

PAVOJUS UŽDUSTI – Jaunesni nei 4 mėnesių kūdikiai gali uždusti nešioklėje, jei jų veidas prispaustas per arti jūsų kūno.

- Neprispauskite kūdikio per arti jūsų kūno.
- Palikite vietos galvos judesiams.
- Visada saugokite kūdikio veidą nuo kliūčių.
- Neleiskite kūdikiui užmigti atsuktu veidu į išorę.

ĮSPĖJIMAS:

- Nuolat stebėkite vaiką ir užtikrinkite, kad nebūtų uždengta vaiko burna ir nosis.
- Prieš naudojant šį produktą neišnešiotiems, mažesnio svorio kūdikiams ir kūdikiams su sveikatos sutrikimais, pasitarite su sveikatos priežiūros specialistais.
- Kūdikio smakras niekada negali būti nuleistas ant jo krūtinės, nes tokia padėtis iš dalies uždaro kūdikio kvėpavimo takus ir dėl to kūdikis gali uždusti.
- Jūsų pusiausvyrai neigiamos įtakos gali turėti jūsų ir jūsų vaiko judėjimas.
- Būkite ypač dėmesingi tūpdamiesi ar lenkdamiesi į priekį ar kitas puses.
- Neleiskite vaikui kišti pirštus į sagtį.
- Kūdikio niekada nepalikite be priežiūros Ergobaby™ nešynėje arba su ja.

• Ši nešioklė nėra tinkama naudoti užsiimant sportine veikla, pvz. bėgant, važinėjant dviračiu, palukiant ar slidinėjant.

ATSARGUMO PRIEMONĖS NAUDOJANT ERGOBABY™ NEŠIOKLĘ:

Prieš surinkdami ir naudodami minkštą nešynę, perskaitykite visą instrukciją. Nešioklė tinka nešioti tik kūdikius, sveriančius nuo 3,2 iki 15 kg. Nešioklė nėra tinkama nešioti kūdikius, kurie sveria mažiau nei 3,2kg ir mažesnius nei 50.8cm ūgio. VAIKO VEIDAS, KOL JIS ARBA JI NEGALI IŠLAIKYTI SAVO GALVOS TIESIAI, TURI BŪTI NUKREIPTAS Į JUS. Kūdikio niekada nepalikite be priežiūros Ergobaby™ nešynėje arba su ja. Nenaudokite nešioklės jei jūsų pusiausvyra ar judrumas yra sutrikęs dėl fizinio krūvio, mieguistumo ar sveikatos sutrikimų. Niekada nenaudokite nešioklės, kai užimate tokiomis veiklomis kaip šilto maisto ruošimas ar valymas su cheminėmis priemonėmis. Niekada nenešiokite nešioklės kai vairuojate ar esate keleivis transporto priemonėje. Būkite atsargūs kai geriate karštus gėrimus, kad neapipiltumėte savo kūdikio, esančio nešioklėje. Niekada neatsekite juosmens diržo, kai kūdikis sėdi nešioklėje. Niekada nenaudokite/nenešiokite daugiau nei vienos nešioklės vienu metu.

Kūdikio smakras niekada negali būti nuleistas ant jo krūtinės, nes tokia padėtis iš dalies uždaro kūdikio kvėpavimo takus. Prieš kūdikio smakrą visada turi būti bent dviejų pirštų pločio atstumas. Nešiotojas visada privalo būti tikras, kad kūdikio kvėpavimo takai nėra užblokuoti ir jis normaliai kvėpuoja. Neišnešiotiems kūdikiams, kūdikiams, turintiems kvėpavimo problemų, ir kūdikiams iki 4 mėnesių yra didžiausia rizika uždusti. Užtikrinkite, kad teisingai įdėjote kūdikį į nešioklę ir tinkamai įstatėte kojas. Kūdikio padėtis nešioklėje turi būti nuolat tikrinama, kad įsitikintumėte ar vaikas sėdi tinkamai, centre, kojos varlės pozicijoje, galva tiesi, nenuleista žemyn ar nepakrypusi į kitą pusę. Jūsų vaiko galva turi būti prilaikoma nešioklės galvos ir kaklo atrama tol kol kūdikis pats galės tvirtai ir tinkamai nulaikyti galvą ir kontroliuoti kaklą.

Kūdikio rankos, kojos ir pėdos turi būti nuolat stebimos, kad nebūtų suvaržytos kai yra nešioklėje. Nešioklę naudoti 30 min. po maitinimo, kad išvengtumėte galimo kūdikio pilvo suspaudinimo ir padėtumėte virškinimui. Nešioklę užsidėkite taip, kad vaikas galėtų laisvai judinti galvą ir ji nebūtų prispausta prie jūsų kūno. Kai naudojate gaubtą, įsitinkite ir nuolat tikrinkite, kad jis neuždengia vaiko veido. Būkite tikri, kad yra pakankamo dydžio anga praėjimui orui. Neleiskite, kad vaiko pirštai patektų į atsegimą ar sąsagas - tai gali sužeisti kūdikį. Visada prieš naudojimą patikrinkite visas sagtis, kad būtų tinkamai užfiksuotos. Nešioklę laikykite vaikams nepasiekiamoje vietoje. Prieš kiekvieną naudojimą patikrinkite ar visos sagtys, sutvirtinimai ir diržai yra saugūs. Reguliariai apžiūrėkite nešioklę ar nėra susidėvėjimo ar pažeidimo žymių. Niekada nenaudokite nešioklės jei pažeista medžiaga, sutvirtinimai ar sagtis. Prieš kiekvieną naudojimą patikrinkite ar neiširusios siūlės, neįplyšę diržai ar medžiaga ir nepažeisti sutvirtinimai. Užsidėję nešioklę, reguliariai patikrinkite diržus ir sagtis ar jie tinkamai įsitampę ir yra vietoje. Pozicijas veidu į priekį, ant nugaros ir klubų naudokite tik tada kai kūdikis pats tvirtai ir tinkamai nulaiko galvą ir kontroliuoja kaklą. Neleiskite padėčių, kai nešynėje yra kūdikis. Prieš keisdami nešynės padėtį, iš jos ištraukite kūdikį. Kad lenkdamiesi nesusižalotumėte norėdami pasodinti kūdikį į nešynę, darykite tai virš lovos arba kito paviršiaus su pagalve padedant kitam suaugusiam asmeniui. Jei įmanoma, nešioklę užsidėkite ir nuimkite šalia saugaus kūdikiui paviršiaus. Būkite ypač dėmesingi kai vaiką nešate pozicijoje ant nugaros. Tiems, kurių liemuo ilgesnis ar kūdikiai yra mažesni, patariame dėvėti juosmens diržą šiek tiek aukščiau, kad kūdikio galva būtų pakankamai arti pabučiuoti, esant kūdikiui priekyje. Nešioklės nereikėtų naudoti kol vartotojas nesupranta instrukcijos ir saugos priemonių, nėra susipažinęs ir nesijaučia patogiai

naudodamas nešioklę. Šią nešioklę gali naudoti tik sveiki suaugusieji asmenys. Geros sveikatos asmuo paprastai turi galėti panešti 20 % savo kūno svorio tradicinės konstrukcijos kuprinėje. Nešioklės neturėtų naudoti sveikatos problemų, kurios gali pakenkti saugiam gaminio naudojimui, turintis asmuo. Jei nešioklę naudojančiam asmeniui atsiranda pečių, nugaros arba kaklo problemų, dėl tolimesnio nešioklės naudojimo turi pasitarti su sveikatos priežiūros specialistais. Nebenaudokite nešynės, jei ilgiau nešiojamas kūdikis rodo nepatogumo ženklus, kol vaikui vėl bus patogiu. Vaikas gali sušilti nešioklėje.

Parinkite vaikui tinkamas medžiagos rūbus. Temperatūrą galite patikrinti ranka palietę vaiko kūną. Amžiaus nurodymas mėnesiais yra tik rekomendacinio pobūdžio, kadangi kiekvieno vaiko vystymasis yra skirtingas. Norėdami naudoti patikrinkite, ar jūsų vaikas atitinka specifinius reikalavimus.

Dėl papildomos pagalbos galite susisiekti su Ergobaby Klientų aptarnavimo skyriumi. Mokomuosius vaizdo įrašus ir papildomus patarimus rasite apsilankę www.ergobaby.com (tik anglų kalba).

Atsakomybės atsisakymas: Ergobaby™ naudoja tik aukščiausios kokybės ir galimas saugiausias dažomasias medžiagas, kad gaminys išlaikytų savo spalvą, tačiau jo sudėtyje nebūtų kenksmingų chemikalų. Visada išlieka galimybė, kad skalbant spalvos išbluks. Ergobaby™ negali būti atsakinga už dėl skalbimo išblukusias spalvas.

Garantija: Dėl mūsų garantijos informacijos žr. tinklalapį Ergobaby.com. The Ergo Baby Carrier, Inc. savo gaminiams suteikia garantiją dėl medžiagų ir darbo kokybės defektų. Mes palaikome visus savo gaminius, todėl bet kokį Ergobaby™ gaminį su defektais nemokamai remontuojame arba pakeičiame juos per pirmuosius 12 mėnesius po įsigijimo. Būtinas pirkimą patvirtinantis dokumentas, o gaminį reikia pateikti garantinei priežiūrai. Jei norite pateikti prašymą dėl garantinės priežiūros, kreipkitės į Ergobaby klientų aptarnavimo skyrių:

HFA: customerservice@ergobaby.com, f. +1 888-416-4888

EE: info@ergobaby.eu, f. +49 40 421 065 0

Garantija netaikoma žalai, kuri padaroma dėl nešynės naudojimo ne pagal paskirtį arba ne pagal šiame vadove pateiktus nurodymus. Garantija netaikoma nešynėi, kurios pirminė konstrukcija kokiu nors būdu buvo modifikuota. Pirkėjas savo jurisdikcijoje gali turėti kitokių arba papildomų garantinių teisių. Jei pagal pirkėjo jurisdikciją yra kitokios arba papildomos garantinės teisės, jos bus taikomos papildomai prie jau esamų garantinių teisių.

VIKTIGT! BEHÅLL INSTRUKTIONERNA FÖR FRAMTIDA REFERENS OCH ANVÄNDNING.

⚠ VARNING: FALL- OCH KVÄVNINGSRISK

FALLRISK – *Babyn kan falla genom en bred benöppning eller ut ur bärselen.*

- Försäkra dig om att alla fästen är knäppta och sitter ordentligt innan varje användning.
- Var särskilt försiktig när du böjer dig eller går.
- Böj aldrig ryggen; böj knäna istället.
- ANVÄND INTE för barn som väger mindre än 3,2 kg.
- Använd den här bärselen endast för barn mellan 3,2 kg och 15 kg.
- För att förhindra risken för att falla, se till att barnet sitter säkert placerad i bärselen.
- LÄMNA ALDRIG BARNET utan uppsikt i eller med Ergobaby bärsela.

KVÄVNINGSRISK – *Spädbarn under 4 månader kan kvävas i den här produkten om ansiktet pressas tätt mot din kropp.*

- Spänn inte fast babyn för tätt mot din kropp.
- Se till att babyn har utrymme att röra på huvudet.
- Se till att babyns ansikte aldrig är övertäckt.
- Låt inte barnet sova i positionen mage utåt.

VARNING:

- Övervaka hela tiden barnet och se till att munnen och näsan är fria.
- För prematurbabyn och babyn med låg födelsevikt med medicinska problem sök råd hos sjukvården innan denna produkt används.
- Se till att barnets haka inte vilar på barnets bröst eftersom andningen kan hindras vilket kan leda till kvävning.
- Din balans kan påverkas negativt av dina rörelser och ditt barns rörelser.
- Var försiktig då du böjer dig eller lutar dig framåt eller åt sidan.
- Låt inte babyn sätta in sina fingrar i ett späns öppning.
- Lämna aldrig en baby utan uppsikt i eller med Ergobaby™ bärsela.
- Denna bärsela är inte lämplig för användning under sportaktiviteter, t.ex. jogging, cykling, simning eller skidåkning.

FÖRSIKTIGHETSÅTGÄRDER VID ANVÄNDNING AV ERGOBABY™ BÄRSELE:

Läs igenom alla anvisningar innan du monterar och använder den mjuka bärsele. Använd den här bärsele endast för barn mellan 3,2 kg och 15 kg. Dessutom, bärsele skall inte användas för babys som väger under 3,2 kg och är kortare än 50,8 cm. **BARNET MÅSTE BÄRAS MED SITTSIKTIGT VÄNT MOT DIG TILLS HAN ELLER HON KAN HÅLLA HUVUDET UPPRÄTT.** Lämna aldrig en baby utan uppsikt i eller med Ergobaby™ bärsele. Använd aldrig en mjuk bärsele vid nedsatt balans eller rörlighet på grund av träning, dåsigthet eller hälsoproblem. Använd aldrig en mjuk bärsele medan du utför aktiviteter och ständning, där värme- eller kemikalier är inblandade. Använd aldrig en mjuk bärsele medan du kör eller är passagerare i ett fordon. Var försiktig när du dricker heta drycker för att undvika att spill på barnet när bärsele används. Knäpp aldrig upp midjebälten medan din baby sitter i bärsele. Var medveten om att barnet blir mer aktivt och risken ökar att barnet kan falla ur bärsele. Använd endast bärsele för ett barn i taget. Använd/bär aldrig mer än en bärsele åt gången.

Babyns haka bör ALDRIG vila mot babyns bröst eftersom detta delvis stänger babyns luftvägar. Det bör alltid finnas ett fritt utrymme på minst två fingrars bredd framför babyns haka. Bäraren måste säkerställa att babyns luftvägar ALLTID är fria och att barnet andas normalt. Prematura spädbarn, spädbarn med andningsproblem och spädbarn under 4 månader är de som löper störst risk att kvävas. Försäkra dig om att barnet sitter på rätt sätt i produkten, med benen i rätt position. Säkerställ att ditt barn är korrekt placerat i bärsele med barnets stjärt centrerad och lågt placerad i bärsele, med benen i god position och huvudet upprätt och inte lutande nedåt eller åt sidan. Din babys huvud bör stödjas av nackkudden tills barnet visar stark och konsekvent kontroll av huvud och nacke.

Babyns armar, ben och fötter behöver observeras regelbundet då barnet befinner sig i bärsele för att garantera att de INTE PÅ NÅGOT SÄTT är hopklämda av bärsele. För att eliminera hoptryckning av buken och för att hjälpa till med matsmältningen och upptaget rekommenderas att inte använda bärsele under ungefär 30 minuter efter amning eller matning med nappflaska. Bärsele måste användas på ett sådant sätt att barnet kan röra huvudet utan att trycka ansiktet mot din kropp. Om huvan används, se till att huvan INTE helt täcker babyns ansikte och kontrollera barnet regelbundet. Se till att det finns tillräckligt stor öppning så att luften kan passera. Se till att babyns fingrar inte fastnar i ett spärröppning eller hål då detta kan skada barnet. Fäst alltid spärröppning ordentligt även när inte bärsele används. Håll bärsele utom räckhåll för barn när den inte används. Du bör upphöra med användningen om bärsele på något sätt är skadad. Inspektera regelbundet bärsele för tecken på slitage och skador. Använd aldrig bärsele när tyget, spärröppning eller fästen är skadade. Kontrollera att det inte finns några spruckna sömmar, lösa remmar eller tygbitar eller skadade fästen innan varje användning. Kontrollera regelbundet remmar och spärröppning medan du använder bärsele för att försäkra dig om att de är korrekt placerade och spända. Använd bara positionerna mage utåt, ryggsituationen och höftpositionen när barnet kan lyfta och hålla huvudet stadigt. Byt inte mellan de olika positionerna med din baby i bärsele. Vi rekommenderar inte att byta mellan positioner med din baby i bärsele. För att undvika skador när du lär dig att placera din baby i bärsele bör du göra detta över en säng eller annan mjuk yta med hjälp av en annan vuxen.

När så är möjligt, bär och ta loss bärsele nära en plats när barnet kan liggas och är säker för barnet. Var särskilt försiktig när barnet bärs på ryggen. För mindre bebisar eller för vuxna med lång bäl, använd midjebälten högre upp på kroppen så att barnets huvud placeras tillräckligt nära för att pussas när magepositionen används. Bärsele får inte användas förrän bäraren har förstätt instruktionerna och säkerhetsanordningarna, och känner sig säker och bekväm med att använda bärsele. Den här bärsele är avsedd att användas av friska vuxna. Som en tumregel bör en frisk person kunna bära 20 % av sin kroppsvikt i en traditionell rycksäcksdesign. Bärsele får inte användas av personer med hälsoproblem av något slag som kan inverka på säkerheten vid användning av produkten. Om bäraren upplever problem med axlarna, ryggen eller nacken ska han eller hon genast sluta använda bärsele och uppsöka kvalificerad vårdpersonal. Sluta använda bärsele om barnet visar tecken på obehag under användningen. Barnet kan bli varmt i denna bärsele. Välj rätt material som barnet skall använda. Kontrollera temperaturen genom att känna på barnet med handen.

Referenserna för ålder per månad är endast allmänna riktlinjer och varje babys utveckling är olika. Kontrollera att ditt barn uppfyller de specifika kraven för användning. Använd inte bärsele igen förrän barnet kan bäras i den utan att visa tecken på obehag. Kontakta Ergobaby kundservice för ytterligare råd och hjälp. Besök www.ergobaby.com (enbart på engelska) för instruktionsfilmer och ytterligare tips.

Friskrivningsklausul: Ergobaby™ använder bara högsta möjliga kvalitet och de säkraste färgpigmenten för att säkerställa en produkt som behåller sin färg men är fri från skadliga kemikalier. Det finns alltid en risk att färger bleknar vid tvätt. Ergobaby kan inte hållas ansvarigt för blekande färger på grund av tvätt.

Garanti: Gå till www.ergobaby.com för information om vår garanti. Ergo Baby Carrier, Inc. garanterar att deras produkter är fria från material- och konstruktionsfel. Vi står bakom alla våra produkter och kommer under de första 12 månaderna efter köpet antingen att reparera eller ersätta defekta produkter från Ergobaby™ utan kostnad. För att garantin ska gälla måste köpebevis uppvisas och produkten returneras. Om du vill utnyttja garantin var vänlig kontakta Ergobaby kundservice i USA: customerservice@ergobaby.com eller +1 888-416-4888

EU: info@ergobaby.eu eller +49 40 421 065 0

Garantin gäller inte för skador som uppkommit på grund av felaktig användning eller om bärsele har använts på ett sätt som inte finns beskrivet i den här bruksanvisningen. Garantin gäller inte om bärsele på något sätt har modifierats från sin ursprungliga konstruktion. Andra eller ytterligare garantier kan förekomma inom köparens jurisdiktion. Om lagstiftningen i köparens land innehåller andra eller ytterligare garantirättigheter ska dessa gälla utöver ovan beskrivna garantirättigheter.

HU

FÖR VIKTIGT! ÖRIZZE MEG AZ ÚTMUTATÓT KÉSŐBBI HASZNÁLAT CELJÁRA.

▲ FIGYELMEZTETÉS: LEESÉS ÉS FULLADÁS VESZÉLYE

ESÉS VESZÉLYE – A baba áteshet a széles lábnyíláson, vagy kieshet a kenguruból.

- Minden egyes használat előtt győződjön meg róla, hogy az összes rögzítő biztonságos-e.
- Előrehajlaskor vagy járáskor legyen különösen elővigyázatos.
- Lehajlaskor a térdét hajlítsa, ne derékból hajoljon!
- NE HASZNÁLJA a hordozót 3,2 kg-nál kisebb testsúlyú babákhoz.
- Csak 3,2 kg és 15 kg közötti testsúlyú babákhoz használja ezt a kengurut.
- A leesés miatti veszélyek elkerülése érdekében ellenőrizze, hogy gyermeke biztonságosan lett-e elhelyezve a hordozóban.
- SOHA NE HAGYJA felügyelet nélkül a GYERMEKET az Ergobaby kenguruban.

FULLADÁSVESZÉLY – 4 hónaposnál fiatalabb babák a termék használata során megfulladhatnak, ha az arcukat szorosan az Ön testéhez szorítják.

- Ne kösse nagyon szorosan a babát az Ön testéhez.

- Hagyjon helyet ahhoz, hogy a gyermek mozgathassa a fejét.
- A baba arca elől mindig távolítsa el az akadályokat.
- Ne altassa a babát elől arccal kifelé néző pozícióban.

FIGYELMEZTETÉS:

- Folyamatosan figyelje gyermekét, és ellenőrizze, hogy a szája és orra szabadon legyen.
- Koraszülött, alacsony születési súlyú, orvosi kezelésre szoruló csecsemők és gyermekek esetében a termék használata előtt kérje egészségügyi szakember tanácsát.
- Ellenőrizze, hogy gyermekének állja nincs-e a mellkasához nyomódva, ez akadályozhatja a légzését, mely fulladást okozhat.
- Saját és gyermeke mozgása kedvezőtlen hatással lehet az Ön egyensúlyára.
- Legyen elővigyázatos, amikor lehajol, előre-, vagy oldalra hajol.
- Ne engedje, hogy a baba a csat nyílásába dugja az ujját.
- Soha ne hagyja felügyelet nélkül a babát az Ergobaby™ kenguruban vagy mellette.
- Ez a hordozó nem alkalmas sportolás, mint futás, biciklizés, úszás és sielés közben történő használatra.

AZ ERGOBABY™ HORDOZÓ HASZNÁLATÁRA VONATKOZÓ FIGYELMEZTETÉSEK:

A kenguru összeszerelése és használata előtt olvassa el az összes utasítást. Csak 3,2 kg és 15 kg közötti testsúlyú babákhoz használja ezt a kengurut. Továbbá, a Kenguru nem használható 3,2 kg-nál kisebb testsúlyú és 50,8 cm-nél alacsonyabb babákhoz. **A BABÁNAK ÖN FELÉ KELL NÉZNI, AMIG NEM TUDJA TARTANI A FEJÉT.** Soha ne hagyja felügyelet nélkül a babát az Ergobaby™ kenguruban vagy mellette. Soha ne használja a puha kengurut, ha testgyakorlás, állóképesség vagy az egészségügyi állapota miatt az egyensúly vagy a mozgása nem tökéletes. Soha ne használja a puha kengurut olyan tevékenységek közben, mint például a főzés vagy takarítás, amelyek során hőforrás vagy vegyi anyagok hatásának lehet kitéve. Soha ne viseljen puha kengurut gépjármű vezetésére vagy a gépjárműben történő utazás közben. Legyen körültekintő forró ital ivása közben, nehogy a forró ital a babára folyjon a hordozó használata során. Soha ne csatolja ki a derékövet, miközben a baba a kenguruban van. Legyen tudatában annak, hogy minél aktívabbá válik a baba, annál nagyobb a kockázata a kenguruból történő kiesésnek. Egyszerre csak egy gyermeket helyezzen a kenguruba. Soha ne használjon/viseljen egyszerre egyenél több kengurut.

A baba áll SOHA nem nyomódhat a saját mellkasához, mivel az részlegesen elzárja a légutakat. Mindig legalább kétujjnyi résnek kell lennie a baba állja előtt. A kengurut viselő személynek MINDEN ALKALOMMAL meg kell győződnie arról, hogy a baba légutjai nincsenek elzárva, és a baba normálisan lélegzik. A koraszülött csecsemők, a légzési problémákban szenvedő csecsemők és a 4 hónaposnál fiatalabb csecsemők vannak leginkább kitéve a fulladás kockázatának. Gondoskodjon a baba megfelelő helyzetéről a termékben, egyebek között a láb megfelelő helyzetéről. Rendszeresen ellenőrizze a baba helyzetét, győződjön meg arról, hogy a baba megfelelően, a kenguru közepén helyezkedik el, a lábait szétterpesztve guggoló helyzetben, a feje pedig egyenesen áll, és nem csuklik lefelé vagy oldalra. A baba fejét a nyaktartóval tartsa meg addig, míg elég erős nem lesz ahhoz, hogy megtartsa fejét és nyakát. A hordozás során figyelni kell a baba karjaira, lábaira és lábfejeire, nehogy össze legyenek nyomva a kenguruban. A has összenyomódásának elkerülése és az emésztés elősegítése érdekében javasoljuk, hogy szoptatás vagy cumisüvegéből történő etetés után 30 percig ne használja a kengurut. A kengurut úgy kell használni, hogy a baba mozgatható fejt, és arca ne nyomódjon a testéhez. A kapucni használatkor ellenőrizze, hogy a kapucni NEM fed-e el teljesen a baba arcát, ellenőrizze gyakran a babát. Ellenőrizze, hogy van-e elég hely a levegő áramlására. Ellenőrizze, hogy a baba ujjai nem csipődnek-e a csatok nyílásaiba, vagy résekbe, mivel ez a baba sérülését okozhatja. Amikor a kengurut nem használja, mindig rögzítse megfelelően a csatokat. Tartsa távol a gyermekeket a kengurutól, ha nem használja azt. Minden használat előtt ellenőrizze valamennyi csat, patent, heveder és egyéb szerelék biztonságos állapotát. Ellenőrizze rendszeresen az elhasználódás vagy kopás jeleit a kengurun. Soha ne használja a kengurut, ha a szerkezete, rögzítői, csatjai sérültek. Minden használat előtt ellenőrizze, hogy nem szakadt-e fel a varrás, nem szakadt-e el a heveder vagy a szövet és nem sérültek-e meg a rögzítők. Használat közben rendszeresen győződjön meg arról, hogy a pántok és a csatok megfelelően helyezkednek el és kellőképp feszülnek. Elöl, arccal kifelé néző pozícióban, hátán és csipőjén csak akkor használja a hordozót, ha a baba képes stabilan és erősen megtartani fejét és nyakát. Ne váltson pozíciót úgy, hogy a baba a kenguruban van. Vegye ki a babát a kenguruból, mielőtt változtatna a kenguru pozícióján. A sérülések elkerülése érdekében a baba kenguruba helyezését ágy vagy más párnázott felület felett gyakorolja, másik felnőtt személy segítségével. Amennyiben lehetséges, a kengurut a baba számára biztonságos tartófelületen, és biztonságos helyen vegye fel és vegye le. Járjon el körültekintően, amikor a babát hátán hordozza. Kisebb terméte babák vagy nagyobb törzsű felnőttek esetében a hordozó derékövet viselje feljebb a testén, így a baba feje elég közel lesz ahhoz, hogy puszit adjon neki, amikor a hordozót elől viseli. A kengurut mindaddig nem szabad használni, amíg az azt viselő személy meg nem ismerte és kellő magabiztossággal meg nem tanulta alkalmazni a kenguru használatára vonatkozó utasításokat és biztonsági tudnivalókat. A kenguru csak egészséges felnőtt személy általi használatra való. Általános szabályként elmondható, hogy egy jó egészségi állapotban lévő személy a testtömegének 20%-át képes hordozni a hagyományos hátizsákos formában. A kengurut nem használhatja olyan személy, akinél bármilyen olyan egészségi probléma merül fel, amely a termék biztonságos használatát befolyásolhatja. Ha a kenguru használójának váll-, hát- vagy nyaki problémája alakul ki, hagyjon fel a kenguru használatával, és forduljon képzett egészségügyi szakemberhez. Ha a jelek szerint a baba számára kényelmetlen a hordozás, hagyjon fel a kenguru használatával mindaddig, amíg a baba hordozhatóvá nem válik anélkül, hogy jelét adná bármiféle kényelmetlenségnek. A gyermek felmelegedhet a kenguruban. Kérjük válassza a gyermek viseletének megfelelő anyagot. Ellenőrizze a baba hőmérsékletét a baba testének és kezének érintésével.

A hónapos korra való hivatkozások csak általános útmutatók, minden egyes baba fejlődése eltérő. Kérjük ellenőrizze, hogy a baba megfelel-e a használatra vonatkozó speciális követelményeknek.

További segítségért forduljon az Ergobaby ügyfélszolgálati képviselőjéhez. A használatl kapcsolatos videóért és egyéb ötletekért látogasson el az www.ergobaby.com oldalra (csak angol nyelven).

Felelősségkizárás: Az Ergobaby™ csak a lehető legjobb minőségű és legbiztonságosabb festékeket használja, hogy a termékek megtartsák a színüket, ugyanakkor mentesek legyenek minden káros vegyi anyagtól. Mindig fennáll annak a lehetősége, hogy a színek kifakulnak a mosás hatására. Az Ergobaby nem vállal felelősséget a mosás miatt kifakult színekért.

Garancia: A garanciával kapcsolatos tudnivalókat lásd az www.ergobaby.com weboldalon. Az Ergo Baby Carrier, Inc. garanciát vállal termékeire az anyaghibák és kivitelezési hibák esetére. Minden termékünkért jótállunk, és a vásárlást követő első 12 hónapban költségmentesen megjavítjuk vagy kicseréljük a meghibásodott Ergobaby™ terméket. A garanciális javításhoz a terméket vissza kell juttatni, és a vásárlást bizonylattal kell igazolni. Ha garanciális igényét szeretné érvényesíteni, kérjük, vegye fel a kapcsolatot az Ergobaby ügyfélszolgálatával az alábbi elérhetőségeken:

USA: customerservice@ergobaby.com, vagy +1 888-416-4888

EU: info@ergobaby.eu, vagy +49 40 421 065 0

A garancia nem terjed ki a kenguru helytelen, vagy az útmutatóban található utasításoknak meg nem felelő használatra által okozott károkra. A garancia nem terjed ki az olyan kengurura, amely az eredeti konstrukcióhoz képest bármilyen módon módosítva lett. A vásárló országának ettől eltérő vagy további garanciális jogok is létezhetnek. Amennyiben ettől eltérő vagy további garanciális jogokat biztosítanak a vevő országának hatályban lévő törvények, ezen garanciák is alkalmazandók a szavatossági jogok mellett.

IMPORTANTE! GUARDE AS INSTRUÇÕES PARA FUTURA CONSULTA E UTILIZAÇÃO.

⚠️ AVISO: RISCO DE QUEDA E ASFIXIA

RISCO DE QUEDA – Os bebés podem cair através de uma abertura demasiado larga para as pernas ou cair do Marsúpio/Mochila porta-bebés.

- Antes de cada utilização, certifique-se de que todos os cintos e fechos estão apertados.
- Tome especial cuidado quando se inclinar ou caminhar.
- Para se baixar não dobre a cintura, mas sim os joelhos.
- NÃO UTILIZAR para bebés com peso inferior a 3,2 kg.
- Este Marsúpio/Mochila porta-bebés destina-se apenas a bebés entre 3,2 e 15 kg.
- Para evitar o risco de queda, certifique-se de que o bebé está colocado em segurança no marsúpio/mochila porta-bebés
- NUNCA DEIXE O BEBÉ sem vigilância quando estiver a utilizar o Marsúpio Ergobaby.

RISCO DE ASFIXIA – Os bebés com menos de 4 meses podem asfixiar se forem transportados com o rosto demasiado apertado contra o corpo do utilizador.

- Não prenda o bebé com demasiada força contra o seu corpo.
- Deixe espaço livre para o bebé mexer a cabeça.
- Certifique-se de que o rosto do bebé está sempre livre de obstruções.
- Não deixe o bebé adormecer na posição de transporte frontal virado para fora.

AVISO:

- Verifique constantemente o seu bebé, garantindo que a boca e o nariz estão desobstruídos.
- No caso de bebés prematuros ou com baixo peso à nascença, bem como de crianças com problemas médicos, aconselhe-se junto de um profissional de saúde antes de utilizar este produto.
- Certifique-se de que o queixo do bebé não fica encostado ao peito, o que poderia impedi-lo de respirar e provocar asfixia.
- Pode perder o equilíbrio devido a movimentos seus ou da criança.
- Seja prudente quando se dobrar ou inclinar para o lado.
- Impeça o bebé de colocar os dedos nas aberturas das fivelas.
- Nunca deixe o bebé sem vigilância quando estiver a utilizar o Marsúpio/Mochila Porta-Bebés Ergobaby™.
- Este marsúpio/mochila porta-bebés não é apropriado para a realização de atividades desportivas, tais como corrida, ciclismo, natação e esqui.

PRECAUÇÕES DE UTILIZAÇÃO DO MARSÚPIO/MOCHILA PORTA-BEBÉS ERGOBABY™:

Leia todas as instruções antes de montar e começar a utilizar o marsúpio. Este marsúpio/mochila porta-bebés destina-se apenas a bebés entre 3,2 e 15 kg. Além disso, o Marsúpio/Mochila porta-bebés não deve ser utilizado para bebés com menos de 3,2 kg ou menos de 50,8 cm. **O BEBÉ DEVE SER TRANSPORTADO VIRADO PARA A FRENTE ENQUANTO NÃO TIVER FORÇA SUFICIENTE NO PESCOÇO PARA SEGURAR A CABEÇA.** Nunca deixe o bebé sem vigilância quando estiver a utilizar o Marsúpio/Mochila Porta-bebés Ergobaby™. Nunca utilize um marsúpio/mochila porta-bebés se o seu equilíbrio ou mobilidade forem afetados pela prática de exercício, vertigens ou problemas de saúde. Nunca utilize um marsúpio/mochila porta-bebés enquanto cozinha ou faz limpezas, visto serem atividades que implicam a exposição a fontes de calor e produtos químicos. Nunca utilize um marsúpio/mochila porta-bebés enquanto conduz ou viaja como passageiro num veículo. Ao beber bebidas quentes, tenha cuidado com os salpicos que podem atingir o bebé enquanto utiliza o marsúpio/mochila porta-bebés. Nunca abra a fivela do cinto enquanto transportar o bebé no marsúpio/mochila porta-bebés. Seja prudente à medida que o bebé se torna mais ativo, pois o risco de cair do marsúpio/mochila porta-bebés torna-se mais elevado. Não transporte mais do que uma criança no marsúpio/mochila porta-bebés. Nunca use mais do que um marsúpio/mochila porta-bebés ao mesmo tempo. O bebé NUNCA deve ter o queixo apoiado no peito, o que obstruiria parcialmente as suas vias respiratórias. Deve existir sempre uma folga mínima de dois dedos abaixo do queixo do bebé. Verifique SEMPRE se as vias respiratórias do bebé estão desobstruídas e se este respira normalmente. Os bebés prematuros, os bebés com problemas respiratórios e os bebés com menos de 4 meses são mais propensos ao risco de asfixia. Certifique-se de que posiciona corretamente o bebé, sobretudo ao nível das pernas. Verifique regularmente a posição do bebé, que deve estar corretamente sentado no marsúpio/mochila porta-bebés, com as pernas em posição de rã e a cabeça direita. Certifique-se de que não está afundado ou inclinado para um dos lados. A cabeça do bebé deve ficar apoiada pela almofada para o pescoço até o bebé controlar bem os movimentos da cabeça e do pescoço. Quando utilizar o marsúpio/mochila porta-bebés, certifique-se de que os braços, as pernas e os pés do bebé se movem livremente. Para evitar uma possível compressão do abdómen e facilitar a digestão e absorção, recomendamos que não utilize o marsúpio/mochila porta-bebés durante 30 minutos após amamentar ou dar o biberão. O marsúpio/mochila porta-bebés deve ser colocado de forma a que o bebé possa mexer a cabeça sem comprimir o rosto contra o corpo do utilizador. Ao utilizar o capuz, certifique-se de que este NÃO cobre totalmente o rosto do bebé. Verifique constantemente o seu bebé. Certifique-se de que o bebé respira corretamente. Para evitar ferimentos, verifique se os dedos do bebé não ficam presos nas fivelas ou noutras aberturas. Feche sempre as fivelas quando não estiver a utilizar o marsúpio/mochila porta-bebés.

Mantenha o marsúpio/mochila porta-bebés fora do alcance das crianças quando não estiver em utilização. Antes de cada utilização, certifique-se de que todas as fivelas, correias e botões de pressão estão apertados. Inspeccione regularmente o marsúpio/mochila porta-bebés quanto à existência de sinais de desgaste e danos. Nunca use um marsúpio/mochila porta-bebés com danos no tecido, nos fechos ou nas fivelas. Antes de cada utilização, verifique se existem costuras descoladas, alças rasgadas ou danos no tecido e nos fechos. Verifique regularmente as alças e as fivelas enquanto utiliza o produto, de modo a garantir que estão devidamente apertadas e colocadas. As posições de transporte frontal com o bebé virado para fora, dorsal ou sobre a anca só devem ser utilizadas quando o pescoço do bebé tiver força suficiente para segurar a cabeça. Não é recomendável mudar a posição do cinto se o bebé estiver no marsúpio/mochila porta-bebés. Retire o bebé antes de mudar a posição do marsúpio/mochila porta-bebés. Para evitar ferimentos enquanto aprende a utilizar o marsúpio/mochila porta-bebés, pratique sobre uma cama ou uma superfície acolchoada ou peça ajuda a outra pessoa. Sempre que possível, coloque e retire o marsúpio/mochila porta-bebés perto de uma superfície segura para o bebé e num local seguro. Tenha especial atenção quando transporta o bebé na posição dorsal. No caso de bebés mais pequenos ou de adultos com o tronco comprido, posicione o cinto do marsúpio num ponto mais elevado do corpo, a uma altura suficiente para conseguir beijar a cabeça do bebé quando o transporta em posição frontal. O marsúpio/mochila porta-bebés não deve ser utilizado enquanto o utilizador não compreender as instruções e as funcionalidades de segurança. Deve sentir-se confiante e familiarizado com a forma de utilização do marsúpio/mochila porta-bebés. Este marsúpio/mochila porta-bebés deve ser utilizado apenas por adultos saudáveis. De um modo geral, um adulto em boa condição física é capaz de suportar 20% do seu peso numa mochila convencional. O marsúpio/mochila porta-bebés não deve ser usado por pessoas com problemas físicos que possam afetar a boa utilização deste produto. Se o marsúpio/mochila porta-bebés lhe provocar dores persistentes nos ombros, nas costas ou no pescoço, suspenda a utilização do produto e consulte um médico especialista. Suspenda a utilização do marsúpio/mochila porta-bebés se o bebé mostrar sinais de desconforto. Certifique-se de que o bebé se sente confortável durante o transporte. Este marsúpio/mochila porta-bebés pode provocar calor à criança. Escolha roupa de material adequado para vestir a criança. Toque com a mão no corpo do bebé para verificar a temperatura corporal.

As referências à idade por mês são apenas indicativas, dado que cada bebé se desenvolve de forma diferente. Certifique-se de que o seu bebé satisfaz os requisitos específicos de utilização.

Se necessário, contacte o serviço de apoio ao cliente Ergobaby para obter assistência. Para vídeo com instruções e conselhos adicionais, visite www.ergobaby.com (disponível apenas em inglês).

Exoneração de responsabilidade: Os pigmentos utilizados pela Ergobaby™ satisfazem os mais elevados padrões de qualidade e segurança, garantindo um produto que mantém a sua cor sem recorrer a substâncias químicas nocivas. No entanto, a cor pode começar a desaparecer devido ao excesso de lavagens. A Ergobaby não assume qualquer responsabilidade pela perda de intensidade da cor devido às lavagens.

Usufruto da garantia: consulte ergobaby.com para mais informações sobre a nossa garantia. A garantia Ergo Baby Carrier, Inc. abrange defeitos materiais e de fabrico. Não obstante os cuidados no fabrico dos nossos produtos, comprometemo-nos a reparar ou substituir todos os produtos Ergobaby™ com defeito, sem quaisquer encargos, durante os primeiros 12 meses após a compra. Para isso, deve devolver o produto mediante a apresentação do comprovativo de compra. Para apresentar uma reclamação ao abrigo da garantia, contacte o serviço de apoio ao cliente Ergobaby:

EUA: customerservice@ergobaby.com, ou +1 888-416-4888

UE: info@ergobaby.eu ou +49 40 421 065 0

A garantia do produto não abrange os danos decorrentes da utilização incorreta do marsúpio/mochila porta-bebés e do incumprimento das instruções constantes do presente manual. A garantia do produto não abrange marsúpios/mochilas porta-bebés que tenham sido submetidos a qualquer tipo de modificação em relação ao design original. Podem aplicar-se direitos de garantia diferentes ou adicionais consoante a localização do comprador. Caso sejam aplicáveis direitos de garantia diferentes ou adicionais ao abrigo da legislação do país do comprador, estes serão complementares aos direitos de garantia.

IMPORTANT! PĂSTRATI INSTRUCȚIUNILE PENTRU REFERINȚA ȘI UTILIZARE ULTERIOARA.

⚠️ AVERTISMENT: PERICOL DE CĂDERE ȘI SUFOCARE

PERICOL DE CĂDERE – Copilul poate cădea din marsupiu prin unul din orificiile prevăzute pentru picioare.

- Înainte de fiecare utilizare, asigurați-vă că toate centurile de siguranță sunt fixate.
- Acordați o atenție specială în timpul mersului și dacă vă aplecați.
- Nu vă aplecați niciodată la nivelul taliei, ci îndoțiți genunchii.
- NU UTILIZAȚI marsupiul pentru copiii cu greutatea sub 3,2 kg.
- Utilizați marsupiul numai pentru copiii cu greutatea între 3,2 kg – 15 kg.
- Pentru a evita riscul de cădere, asigurați-vă că bebelușul este așezat în siguranță în marsupiu.
- În niciun caz NU LĂSAȚI COPILUL nesupravegheat în marsupiul Ergobaby.

PERICOL DE SUFOCARE – Copiii cu vârsta sub 4 luni se pot sufoca dacă sunt așezați în marsupiu cu fața lipită strâns de corpul purtătorului, asadar, verificați în permanenta neobstrucționarea respirației bebelușului.

- Nu strângeți excesiv centurile, astfel încât copilul să nu fie lipit strâns de corpul dvs.
- Lăsați loc suficient pentru mișcările capului.
- Fața copilului trebuie să fie liberă în permanență.
- Nu lăsați bebelușul să doarmă dacă este așezat în marsupiu în față, cu spatele înspre dumneavoastră.

AVERTISMENT:

- Supravegheați copilul în permanență și asigurați-vă că gura și nasul acestuia nu sunt obstrucționate.

- În cazul bebelușilor născuți prematur, al celor cu greutate redusă la naștere și al celor cu probleme medicale, cereți sfatul unui medic înainte de a folosi produsul.
- Asigurați-vă că bărbia copilului nu se sprijină pe piept, deoarece acest lucru poate împiedica respirația și poate duce la sufocare.
- Mișcărilor dvs. și ale copilului pot determina pierderea echilibrului.
- Fiți atenți dacă vă aplecați înainte sau în lateral.
- Nu lăsați copilul să își introducă degetele în orificiile cataramelor.
- În niciun caz nu lăsați copilul nesupravegheat în marsupiul Ergobaby™.
- Nu utilizați marsupiul în timpul activităților sportive, cum ar fi alergatul, ciclismul, înotul și schiul.

PRECAUȚII PRIVIND UTILIZAREA MARSUPIULUI ERGOBABY™:

Citiți toate instrucțiunile înainte de a asambla și a utiliza marsupiul. Utilizați marsupiul numai pentru copiii cu greutatea între 3,2 kg - 15 kg. În plus, marsupiul nu trebuie folosit pentru bebeluși cu greutatea mai mică de 3,2 kg și cu înălțimea sub 50,8 cm. **AȘEZAȚI COPILUL CU FAȚA ÎNSPRE DVS. PÂNĂ CÂND ACESTA POATE SĂ ÎȘI MENȚINĂ CAPUL DREPT.** În niciun caz nu lăsați copilul nesupravegheat în marsupiul Ergobaby™. În niciun caz nu utilizați marsupiul dacă aveți probleme de mobilitate sau de echilibru datorate exercițiilor fizice, amețelii sau unor probleme de sănătate. În niciun caz nu utilizați marsupiul în timp ce gătiți, faceți curățenie sau alte activități care implică expunerea la o sursă de căldură sau la substanțe chimice. În niciun caz nu utilizați marsupiul în timp ce vă aflați la volanul unui automobil sau pe scaunul pasagerului. În cazul în care consumați băuturi fierbinți, aveți grijă să nu stropiți copilul în timp ce se află în marsupiul. În niciun caz nu desfaceți centura din jurul taliei în timp ce copilul se află în marsupiul. Pe măsură ce copilul devine din ce în ce mai activ, riscul de a cădea din marsupiul crește. Nu purtați mai mult de un copil deodată în marsupiul. Nu folosiți/purtați niciodată mai multe marsupii simultan. ÎN NICIUN CAZ nu lăsați copilul să își sprijine bărbia pe piept deoarece aceasta duce la blocarea parțială a căilor respiratorii ale copilului. Trebuie păstrată în permanență o distanță de cel puțin două degete de la bărbia copilului. Asigurați-vă că respirația copilului nu este împiedicată și că acesta poate să respire normal ÎN ORICE MOMENT. Bebelușii născuți prematur, cei cu probleme respiratorii și cei cu vârsta sub 4 luni prezintă riscul cel mai crescut de sufocare. Asigurați-vă că bebelușul este așezat corect în marsupiul, verificând inclusiv poziția picioarelor. Verificați regulat poziția copilului pentru a vă asigura că este așezat corect, în centru, cu picioarele depărtate și capul drept, iar corpul nu este înclinat în față sau în lateral. Suportul pentru cap trebuie folosit până când copilul își poate menține în permanență capul și gâtul drept. Poziția brațelor și a picioarelor copilului trebuie verificată cu regularitate pentru a asigura mișcarea liberă, nerestricționată. Pentru a evita presiunea asupra abdomenului și a permite digestia și absorbția corespunzătoare, vă recomandăm să nu folosiți marsupiul timp de aproximativ 30 de minute după ce ați hrănit bebelușul. Marsupiul trebuie purtat astfel încât să permită mișcarea capului bebelușului, fără ca fața acestuia să fie lipită strâns de corpul purtătorului. În cazul în care folosiți gluga, aveți grijă ca aceasta să NU acopere complet fața copilului și verificați starea copilului în mod regulat. Asigurați-vă că gluga este deschisă suficient pentru a permite circulația aerului. Aveți grijă ca bebelușul să nu își prindă degetele în orificiile cataramelor, deoarece s-ar putea răni. Închideți întotdeauna cataramele în modul corect când nu purtați marsupiul. Nu lăsați marsupiul la îndemâna copiilor când nu îl purtați. Verificați siguranța tuturor cataramelor, centurilor, bretelelor și dispozitivelor de reglare înainte de fiecare utilizare. Verificați marsupiul în mod regulat pentru a detecta orice semne de uzură sau defecte. În niciun caz, nu folosiți marsupiul dacă pânza, dispozitivele de închidere sau catarama sunt uzate sau defecte. Înainte de fiecare utilizare, asigurați-vă că pânza, dispozitivele de închidere și bretelele nu sunt rupte și cusăturile nu sunt desfăcute. Verificați cu regularitate bretelele și cataramele în timpul utilizării, pentru a vă asigura că sunt strânse corespunzător și se află în poziția corectă. Nu purtați copilul cu fața orientată înainte, pe spatele dvs. sau pe șold decât dacă acesta își poate menține în permanență capul și gâtul drept. Nu schimbați poziția în timp ce copilul se află în marsupiul. Scoateți copilul din marsupiul înainte de a schimba poziția acestuia. Pentru a evita accidentarea în momentul în care așezați copilul în marsupiul, aplecați-vă deasupra patului sau a altei suprafețe de protecție și cereți ajutorul unui alt adult. Dacă este posibil, purtați și scoateți marsupiul lângă o suprafață de protecție pentru bebeluș și într-un loc sigur. Fiți prudenți în ceea ce privește purtarea copilului pe spate. În cazul bebelușilor mai mici sau al adulților cu abdomenul lung, fixați centura de șold mai sus pe corp, astfel încât capul copilului să se aplece aproape de fața dvs. dacă bebelușul este purtat în față. Marsupiul nu trebuie utilizat decât după ce purtătorul înțelege instrucțiunile și caracteristicile de siguranță și se simte confortabil și sigur pe sine în privința utilizării marsupiului. Acest marsupiul trebuie utilizat exclusiv de către adulții sănătoși. Ca regulă generală, o persoană fără probleme de sănătate poate să poarte o greutate egală cu 20% din greutatea proprie într-un rucsac obișnuit. Marsupiul nu trebuie utilizat de către persoane cu probleme de sănătate care ar putea împiedica utilizarea în siguranță a produsului. În cazul în care purtătorul dezvoltă probleme la nivelul umerilor, spatelui sau gâtului, acesta nu trebuie să poarte marsupiul și trebuie să consulte un medic calificat. Întrerupeți utilizarea marsupiului în cazul în care copilul prezintă semne de disconfort în timpul utilizării până în momentul în care semnele de disconfort dispar. Copilul poate să se supraîncălzească în marsupiul. Alegeți materiale potrivite pentru îmbrăcăminte copilului. Verificați temperatura atingând corpul copilului cu mâna.

Referințele privind vârsta în luni sunt date doar ca indicații generale, fiecare bebeluș dezvoltându-se în mod diferit. Asigurați-vă că bebelușul dvs. îndeplinește cerințele specifice în privința utilizării marsupiului.

Contactați reprezentantul de servicii clienți Ergobaby pentru asistență suplimentară, dacă este cazul. Pentru a vizualiza un clip cu instrucțiuni de utilizare și indicații suplimentare, vă rugăm să vizitați site-ul www.ergobaby.com (numai în limba engleză).

Exonerarea de răspundere: Ergobaby™ utilizează numai vopsele de cea mai înaltă calitate și cu cel mai ridicat grad de siguranță posibil pentru a asigura durabilitatea culorii produsului, fără ca acesta să conțină substanțe chimice dăunătoare. Există întotdeauna posibilitatea atenuării culorilor datorită spălărilor repetate. Ergobaby nu poate fi considerată răspunzătoare în cazul decolorării în urma spălărilor repetate.

Garanția: Vă rugăm să consultați Ergobaby.com pentru informații referitoare la garanție. Compania Ergo Baby Carrier, Inc. garantează că produsele sale nu prezintă defecte de fabricație și de materiale. Acordăm garanție în cazul tuturor produselor noastre și reparăm sau înlocuim, gratuit, pe o perioadă de 12 luni de la data cumpărării, orice produs Ergobaby™ care prezintă defecte. Este necesară dovada cumpărării, iar produsul trebuie returnat în vederea acordării garanției. În cazul în care aveți reclamații privind garanția, vă rugăm să contactați serviciul clienți Ergobaby astfel:

SUA: customerservice@ergobaby.com, sau +1 888-416-4888

UE: info@ergobaby.eu sau +49 40 421 065 0

Garanția nu acoperă daunele provocate de utilizarea incorectă sau orice altă utilizare a marsupiului care contravine instrucțiunilor specificate în acest manual. Garanția nu acoperă produsele a căror fabricație originală a fost modificată în orice mod. Jurisdicția cumpărătorului poate prevedea drepturi de garanție diferite sau suplimentare. În măsura în care legile din jurisdicția cumpărătorului prevăd drepturi de garanție diferite sau suplimentare, garanțiile respective se aplică și sunt acordate în mod suplimentar față de drepturile de garanție.

TC

注意!請保留使用說明以便日後參考。

▲ 警告: 跌落及窒息危險

跌落危險 - 嬰兒可能會從腿部開口處跌落。

- 使用背帶前必須確認所有扣具已扣緊。
- 屈身或行走時需加倍注意。
- 切勿彎腰屈身, 採用屈膝的屈身方式
- 此背帶不適用於體重7磅(3.2公斤)以下的嬰兒。
- 此背帶只適用於承載7磅(3.2公斤)至33磅(15公斤)的嬰兒。
- 請確保您的小孩安全地放置於背帶中以防跌落危險。
- 切勿將無人看管的小孩留在Ergobaby背帶中或放在Ergobaby背帶旁。

窒息危險 - 4個月以下的嬰兒在此款背帶中若臉部緊貼大人身體會引致窒息。

- 切勿將嬰兒過緊地束縛在大人身上。
- 為嬰兒頭部活動留出空間。
- 確保嬰兒面部任何時候都不會被遮蓋。
- 使用外向式正面背法時切勿讓嬰兒處於睡眠狀態。

警告:

- 須經常觀察嬰兒的狀態並確保嬰兒口鼻不被遮蓋。
- 早產兒、出生體重低嬰兒和患病兒童使用此產品前需徵求專業醫護建議。
- 謹防窒息危險, 請確保小孩下巴不壓放在小孩胸前以免影響呼吸, 引至窒息。
- 您和您的孩子的移動會讓您的平衡能力受到影響。
- 屈身、前傾或側身須加倍注意。
- 切勿讓嬰兒將手指穿入鈕扣口中。
- 切勿讓嬰兒獨自留在Ergobaby™嬰兒背帶中。
- 運動時不能使用此背帶。如: 跑步、踩單車、游泳和滑雪。

ERGOBABY™嬰兒背帶使用注意事項:

組裝和使用前請閱讀所有指引。此背帶只適用於承載7磅(3.2公斤)至33磅(15公斤)的嬰兒。另外, 此背帶不適用於體重7磅(3.2公斤)以下和身高20英寸(50.8厘米)以下的嬰兒。嬰兒頭部還不能立直豎起前, 嬰兒須臉朝使用者使用。切勿讓嬰兒獨自留在Ergobaby™嬰兒背帶中。運動、困倦或身體狀況影響平衡或活動時切勿使用此產品。進行會接觸熱源或化學品的活動如烹飪或清潔時, 請勿使用本產品。駕駛或乘坐機動車輛時切勿使用此背帶。飲用熱飲時需加倍注意, 謹防熱飲灑射到背帶中的嬰兒身上。嬰兒在背帶中時切勿鬆解腰帶。注意當嬰兒變得好動, 需加倍注意從背帶中跌落的危險。背帶只能一次承載一個嬰兒。切勿同一時間使用/穿戴多個背帶。嬰兒下巴不能壓放在嬰兒胸前, 因此此部位容易影響嬰兒呼吸。嬰兒下巴和胸部之間應保留至少兩指寬的距離。使用者須確保嬰兒呼吸順暢和任何時候都呼吸正常。早產兒、呼吸有困難的嬰兒、少於四個月大的嬰兒最容易引起窒息。請確保嬰兒妥善地放置在背帶中包括雙腳位置。須時刻觀察嬰兒以確保嬰兒固定坐在背帶內, 以身體為中心, 雙腳分開, 頭部朝上, 不下滑或不側身地妥善安坐在背帶中。您寶寶的頭部需由頸枕支撐, 直到寶寶可自行強壯地支撐頭部和頸部控制。使用背帶時, 須時刻觀察嬰兒手臂、腿部和腳部不被背帶束縛。為減少腹部受壓及幫助消化和吸收, 哺乳或餵食後30分鐘不建議使用背帶。確保有足夠的空間讓嬰兒頭部活動。使用兜帽時, 須確保且經常檢查嬰兒面部不完全被遮蓋。請確保使用者與嬰兒間有充足的空間以便空氣流通。確保嬰兒手指不夾放在鈕扣口或縫隙中以防損傷。背帶不使用時須確保扣具妥善扣合並放置在遠離小孩的地方。使用前請檢查所有的扣具、背帶、安全彈力環、拉鍊和接縫位置是安全的。定期檢查背帶的磨損和損壞的跡象, 如磨損、撕裂、扣具損壞請停止使用。使用前請檢查是否有磨損和撕裂的跡象。使用時, 請定期檢查背帶和扣具以確保處於適當的位置。外向式正面背法、背面背法和托臂式背法僅適用於頭頸支撐能力好的嬰兒。切勿在背帶中轉換背法。轉換位置時須先從背帶中抱出嬰兒。學習使用背帶時須注意嬰兒在此過程中不受傷。可在另一成人幫助下, 在床上或其它靠墊上學習使用。盡可能地在可以安全安放嬰兒的表面上背上或放下嬰兒。背面背法時須加倍注意。如嬰兒細小或使用者身材高大, 背帶腰帶須放置在使用者身體的高位處以使嬰兒頭部能靠近使用者頭部。背帶只能在使用者清楚瞭解產品的使用說明及安全特性的情況下方可使用, 並能有信心、舒適地使用產品。背帶僅可由健康成人使用。一般來說, 一個身體健康的成人使用傳統設計背帶時可以承受其身體20%的重量。背帶不能由身體健康問題會影響產品使用安全的成人使用。如果使用背帶而導致局部、背部或者頭部不舒服, 請停止使用背帶並且諮詢相關的醫學專業人士。使用背帶時, 若發現嬰兒有不適, 請停止使用本產品直至嬰兒不再出現不適情況為止。寶寶在背帶內可能會感到熱。請選擇適當的衣物穿在孩子身上。用手觸摸寶寶身體來檢查核心體溫溫度。由於嬰兒的發育情況各有不同, 此說明書中的年齡分段標準僅供參考。請參閱以下分段標準並選擇適用於您寶寶的正確背帶使用方法。如有額外需要請聯繫Ergobaby的售後服務代表。使用方法視頻和其它使用提示, 請瀏覽網頁www.ergobaby.com (僅提供英文版)。免責聲明: Ergobaby™盡可能選用最高品質和最安全的染料, 以確保產品的顏色堅固耐用, 但它們不含有害化學物質。反復洗滌通常會令產品褪色。Ergobaby對產品洗滌後的褪色不承擔責任。保修: 請登錄Ergobaby網頁瀏覽保修信息。對工藝和材料問題的保修, 可以保修或更換產品。產品有質量問題的, 在購買後12個月內可以免費保修。購買的相關單據是必要的, 產品必須退回保修服務。如果您有保修要求, 請聯繫Ergobaby客服: 美國: customerservice@ergobaby.com, 或 888-416-4888 歐洲: info@ergobaby.eu 或 0049 40 421 065 0 因使用不當或不按照產品說明書使用背帶而造成的破損不在保修範圍之內。改變原來結構而造成的破損不在保修範圍之內。不同的或額外的保修權可能存在于買方的權力下。在買方管轄權的法律下, 不同的或附加的保修權的範圍內, 這些保修應適用。

注意!请保留使用说明以便日后参考。

▲警告:跌落及窒息危险

跌落危险 - 婴儿可能会从腿部开口处跌落。

- 使用背带前必须确认所有扣具已扣紧。
- 屈身或行走时需加倍注意。
- 切勿弯腰屈身,采用屈膝的屈身方式。
- 此背带不适用于体重7磅(3.2公斤)以下的婴儿。
- 此背带只适用于承载7磅(3.2公斤)至33磅(15公斤)的婴儿。
- 请确保您的小孩安全地放置于背带中以防跌落危险。
- 切勿将无人看管的婴孩留在Ergobaby背带内或放在Ergobaby背带旁。

窒息危险 - 4个月以下的婴儿在此款背带中若脸部紧贴大人身体会引致窒息。

- 切勿将婴儿过紧地束缚在大人身上。
- 为婴儿头部活动留出空间。
- 确保婴儿脸部任何时候都不会被遮盖。
- 使用外向式正面背法时切勿让婴儿处于睡眠状态。

警告:

- 须经常观察婴儿的状态并确保婴儿口鼻不被遮盖。
- 早产儿、出生体重低婴儿和患病儿童使用此产品前需征求专业医护建议。
- 谨防窒息危险,请确保小孩下巴不压放在小孩胸前以免影响呼吸,引至窒息。
- 您和您的孩子的移动会让您的平衡能力受到影响。
- 屈身、前倾或侧身须加倍注意。
- 切勿让婴儿将手指穿入纽扣口中。
- 切勿让婴儿独自留在Ergobaby™婴儿背带中。
- 运动时不能使用此背带。如:跑步、踩单车、游泳和滑雪。

ERGOBABY™ 婴儿背带使用注意事项:

组装和使用前请阅读所有指引。此背带只适用于承载7磅(3.2公斤)至33磅(15公斤)的婴儿。另外,此背带不适用于体重7磅(3.2公斤)以下和身高20英寸(50.8厘米)以下的婴儿。婴儿头部还不能立直竖起前,婴儿须面朝使用者使用。切勿让婴儿独自留在Ergobaby™婴儿背带中运动、困倦或身体状况影响平衡或活动时切勿使用此产品。进行会接触热源或化学品的活动如烹饪或清洁时,请勿使用本产品。驾驶或乘坐机动车辆时切勿使用此背带。饮用热饮时需加倍注意,谨防热饮溅射到背带中的婴儿身上。婴儿在背带中切勿松懈腰带。注意当婴儿变得好动,需加倍注意从背带中跌落的危险。背带只能一次承载一个婴儿。切勿同一时间使用/穿戴多个背带。婴儿下巴不能压放在婴儿胸前,因此部位容易影响婴儿呼吸。婴儿下巴和胸部之间应保留至少两指宽的距离。使用者须确保婴儿呼吸顺畅和任何时候都呼吸正常。早产儿、呼吸有困难的婴儿、小于4个月的婴儿最容易引起窒息。请确保婴儿妥善地放置在背带中包括双脚位置。须时刻观察婴儿以确保婴儿固定坐在背带内,以身体为中心,双脚分开,头部朝上,不下滑或不侧身地妥善安坐在背带中。您宝宝的头部需由头枕支撑,直到宝宝可自行强壮地支撑头部和颈部控制。使用背带时,须时刻观察婴儿手臂、腿部和脚部不被背带束缚。为减少腹部受压及帮助消化和吸收,哺乳或喂食后30分钟不建议使用背带。确保有足够的空间让婴儿头部活动。使用兜帽时,须确保且经常检查婴儿脸部不完全被遮盖。请确保使用者与婴儿间有充足的空间以便空气流通。确保婴儿手指不夹放在纽扣口或间隙中以防损伤。背带不使用时须确保扣具妥善扣合并放置在远离小孩的地方。使用前请检查所有的扣具、背带、安全弹力环、拉链和接缝位置是安全的。定期检查背带的磨损和损坏的迹象。如磨损、撕裂、扣具损坏请停止使用。使用前请检查是否有磨损和撕裂的迹象。使用时,请定期检查背带和扣具以确保处于适当的位置。外向式正面背法、背面背法和托臂式背法仅适用于头颈支撑能力好的婴儿。切勿在背带中转换背法。转换位置时须先从背带中抱出婴儿。学习使用背带时须注意婴儿在此过程中不受伤。可在另一成人帮助下,在床上或其它靠垫上学习使用。尽可能地在可以安全接放婴儿的表面上背上或放下婴儿。背面背法时须加倍注意。如婴儿细小或使用者身材高大,背带腰带须放置在使用者身体的高位处以使婴儿头部能靠近使用者头部。背带只能在使用者清楚了解产品的使用说明及安全特性的情况下方可使用,并能有信心、舒适地使用产品。背带仅可由健康成人使用。一般来说,一个身体健康的成人使用传统设计背带时可以承受其身体20%的重量。背带不能由身体健康问题会影响产品使用安全的成人使用。如果使用背带而导致肩部、背部或者颈部不舒服,请停止使用背带并且咨询相关的医学专业人士。使用背带时,若发现婴儿有不适,请停止使用本产品直至婴儿不再出现不适情况为止。宝宝在此背带内可能会感到热。请选择适当的衣物穿在孩子身上。用手触摸宝宝的身体来检查核心体温温度。由于婴儿的发育情况各有不同,此说明书中的年龄分段标准仅供参考。请参阅以下分段标准并选择适用于您宝宝的正确背带使用方法。如有额外需要请联系Ergobaby的售后服务代表。使用方法视频和其它使用提示,请浏览网页www.ergobaby.com (仅提供英文版)。

免责声明: Ergobaby™ 尽可能选用最高品质和最安全的染料,以确保产品的颜色坚韧性,但它们不含有害化学物质。反复洗涤通常会令产品褪色。Ergobaby对产品洗涤后的褪色不承担责任。

保修: 请登录Ergobaby网页浏览保修信息。对工艺和材料问题的保修,可以保修或更换产品。产品有质量问题的,在购买后12个月内可以免费保修。购买的相关单据是必要的,产品必须退回保修服务。如果您有保修要求,请联系 Ergobaby 客服:

美国: customerservice@ergobaby.com, 或 888-416-4888

欧洲: info@ergobaby.eu 或 0049 40 421 065 0

因使用不当或不按照产品说明书使用背带而造成的破损不在保修范围之内。改变原来结构而造成的破损不在保修范围之内。不同的或额外的保修权可能存在于买方的权利下。在买方管辖权的法律下,不同的或附加的保修权的范围内,这些保修应适用。



THE ERGOBABY CARRIER, INC.

US: 617 West 7th St., Ste. 1000, Los Angeles, CA 90017

+1 213 283 2090 | info@ergobaby.com

EU: Mönckebergstraße 11, 20095 Hamburg, Germany

+49 40 421 065 0 | info@ergobaby.eu

U.S. Patent Pending

IM-BCOMNI360-170314-V1